

# Z4W

## Manuel d'utilisation



8+

# Z4W

*Folding quadcopter*

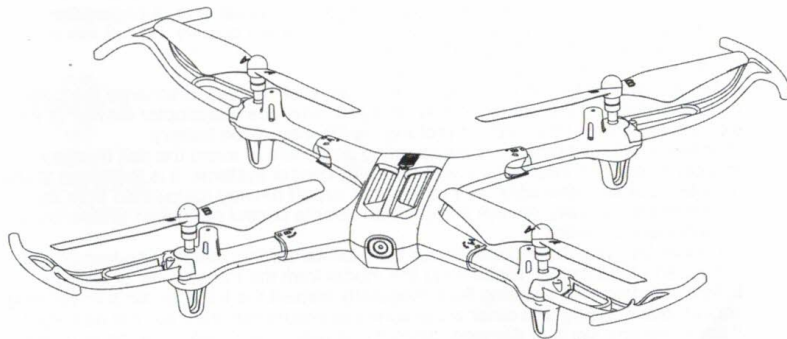

## User Manual

Accreditation standard: GB/T26701-2011

The materials, specifications, parts and packaging mentioned in this manual are for reference purposes only. We are not responsible for any changes made to this printed material, nor are we able to inform customers of any updates or changes. Please refer to the SYMA Toys website for the latest information.

**Lisez attentivement ce manuel avant d'utiliser votre drone pliable Z4W**

Les matériaux, les spécifications, les pièces et les emballages mentionnés dans ce manuel ne sont donnés qu'à titre de référence. Nous ne sommes pas responsables des changements apportés à ce matériel imprimé et nous ne sommes pas non plus en mesure d'informer les clients des mises à jour ou des changements. Veuillez-vous référer au site web de SYMA Toys pour les dernières informations.

### **Informations importantes sur la sécurité**

Nous vous remercions d'avoir acheté ce produit SYMA. Afin de garantir une utilisation correcte de l'appareil, veuillez lire attentivement ces instructions avant la première utilisation et les conserver dans un endroit sûr pour toute référence ultérieure.

#### **Information sur la sécurité :**

- Gardez les accessoires de petite taille hors de portée des enfants.
- Ce drone peut se déplacer très rapidement. Lorsque vous volez pour la première fois, poussez lentement le joystick gauche vers le haut pour éviter que l'avion ne monte trop rapidement et ne provoque des dommages ou des collisions.
- A la fin du vol, éteignez la télécommande avant de couper l'alimentation du drone.
- Ne pas stocker la batterie dans un environnement chaud (par exemple, près de flammes nues ou d'un appareil de chauffage).
- Lorsque le quadcopter est en vol, il doit être maintenu à une distance d'au moins 2 à 3 m du pilote et des autres personnes pour éviter le risque de collision lors de l'atterrissage.
- Les enfants doivent être surveillés par un adulte lorsqu'ils utilisent le drone. Le drone doit toujours rester dans le champ de vision du pilote (ou de l'instructeur).
- Ne rechargez pas les piles non rechargeables. Lorsque vous installez ou changez les piles, assurez-vous qu'elles sont connectées dans la bonne polarité. Ne mélangez pas des piles neuves et usagées ou des piles de types différents.
- Ne pas court-circuiter les bornes de la batterie
- Si vous ne prévoyez pas d'utiliser le quadcopter pendant au moins 10 jours, déchargez la batterie à 40-50 % (c'est-à-dire que si la batterie est entièrement chargée, faites rouler le quadcopter pendant la moitié du temps de conduite total). Cela permet de prolonger la durée de vie de la batterie.
- Maintenez une distance de sécurité avec les hélices en rotation pour éviter tout risque de blessure.
- Afin d'éviter toute interférence avec les systèmes de contrôle du trafic aérien, il est interdit d'utiliser des télécommandes dans un rayon de 5000 m autour d'une piste d'aéroport (calculé à partir du centre de la piste). Respectez toujours les ordres de restriction de la télécommande émis par les autorités nationales.
- Vous devez utiliser uniquement le transformateur recommandé pour ce modèle. Le transformateur ne fait pas partie du modèle. Débranchez le modèle du transformateur ou du chargeur avant de le nettoyer avec du liquide de nettoyage.

- Inspectez régulièrement les fils, la prise de courant, le boîtier extérieur et les autres accessoires du transformateur pour vous assurer qu'ils ne sont pas endommagés. S'il y a des signes d'endommagement, cessez immédiatement d'utiliser l'appareil jusqu'à ce que le défaut ait été réparé.
- Après utilisation, assurez-vous que le quadcopter et la télécommande sont éteints et retirez les piles de la télécommande.
- L'emballage et ce manuel contiennent des informations importantes et doivent être conservés dans un endroit sûr pour une consultation ultérieure.
- Ne pas regarder directement le faisceau laser

### Réparation et entretien :

- Nettoyez régulièrement le produit avec un chiffon propre et doux.
- Évitez d'exposer le produit à la lumière directe du soleil ou à la chaleur.
- Ne pas immerger le produit dans l'eau, car cela pourrait endommager les composants électriques.
- Inspectez régulièrement les hélices, le moteur et la batterie. S'il y a des signes d'endommagement, cessez immédiatement d'utiliser l'appareil jusqu'à ce que le problème soit résolu.

### À propos de ce produit

<b>Drone</b>	
Poids du drone	Environ. 67g
Caractéristiques	311x293x53.6 mm
Portée de vol	Environ. 30 m
Altitude de vol	Environ. 10 m
Temps de vol	Environ. 10 minutes
Moteur	Ø6
Batterie	3.7 V, 400 mAh
Temps de charge de la batterie	Environ. 60 minutes
<b>Télécommande</b>	
Fréquence de fonctionnement	2. GHz
Température de fonctionnement	0 °C à 40 °C
<b>Contenu de l'emballage</b>	
Drone	1
Télécommande	1
Support de téléphone	1
Câble de chargement USB	1
Hélices	4 (A/B)
Protection d'hélices	2
Manuel d'utilisation	1

### **Télécharger l'application SYMA FLY et regarder le tutoriel vidéo**

Installez l'application SYMA FLY

Scannez le code QR avec votre appareil mobile ou téléchargez l'application à partir de votre appareil.



QR code for android system



QR code for apple iOS system

**REMARQUE :** Pour de meilleurs résultats, utilisez un appareil avec IOS 8.0/Android 5.0 ou plus.

### Composants du drone :

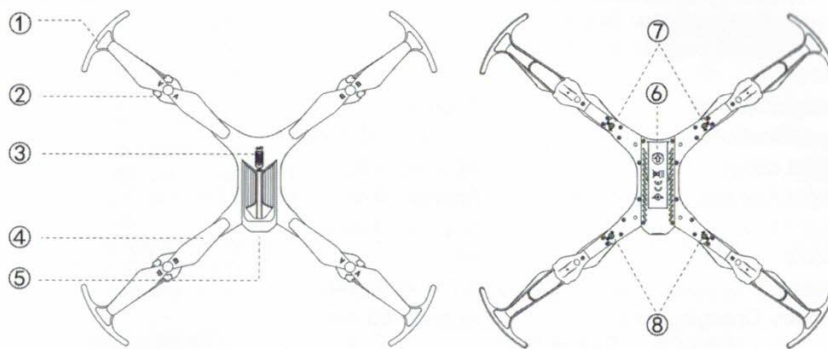

- 1 → Protecteur d'hélice
- 2 → Moteur
- 3 → Interrupteur d'alimentation
- 4 → Hélices
- 5 → Objectif
- 6 → Couvercle de la batterie
- 7 → Indicateur arrière
- 8 → Indicateur frontal

### Composants de la télécommande

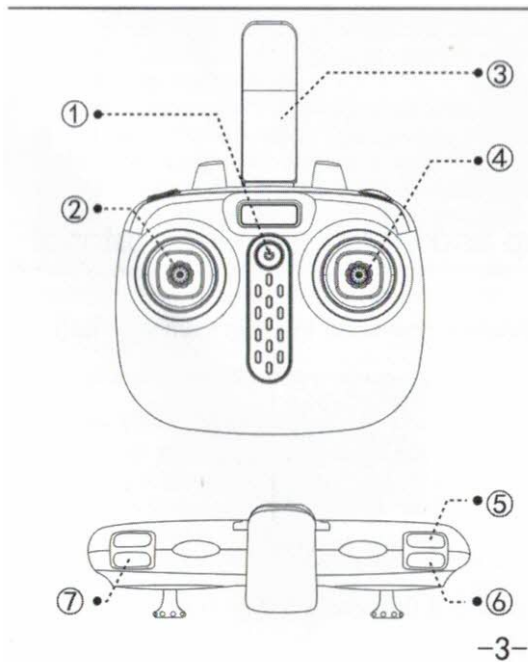

- 1 → Interrupteur
- 2 → Joystick gauche (appuyez et maintenez pour les réglages de coupe et relâchez lorsque vous avez terminé)
- 3 → Support téléphone
- 4 → Joystick droit (une courte pression pour basculer entre le mode haute et basse vitesse)
- 5 → Bouton bascule 3D
- 6 → Bouton de décollage/atterrissage à une touche
- 7 → Bouton de rotation

-3-

### **Assemblage du produit**

**Plier le drone :**

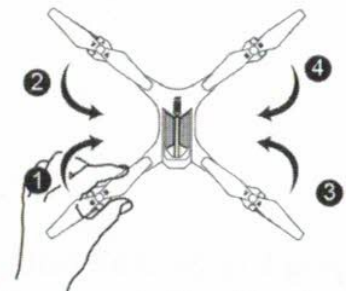
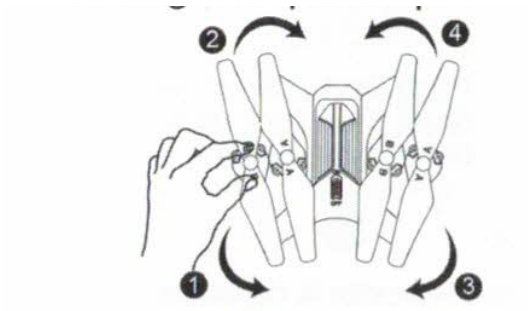

Déployez les bras dans le sens de la flèche.

Pliez les bras dans le sens de la flèche jusqu'à ce que le quadcopteur soit entièrement plié.

**Détacher les hélices :**

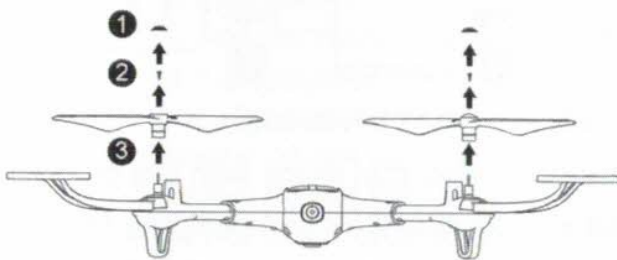

Retirez les couvercles et les vis des hélices dans le sens de la flèche et détachez les hélices.

## Réinstallation des hélices :

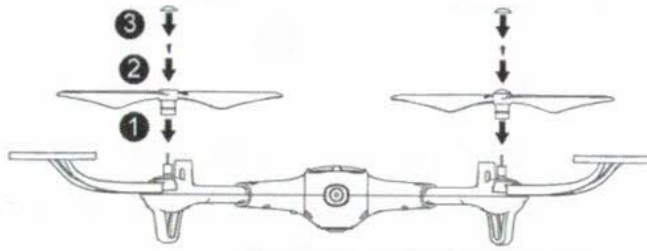

Insérez les hélices sur le corps du quadcopter dans le sens de la flèche, puis serrez les vis et fixez le couvercle des hélices.

NOTE : Les hélices sont marquées " A/B ". Assurez-vous que chaque hélice est insérée dans la position correspondante sur les bras, puis serrez la vis et fixez les couvercles d'hélice.

## Installation des protections d'hélice

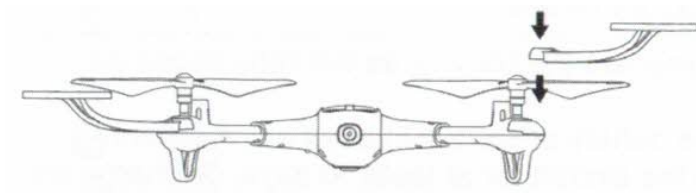

Insérez le cadre de protection dans le fuselage dans le sens de la flèche et fixez les vis.

## Fixation du support de téléphone

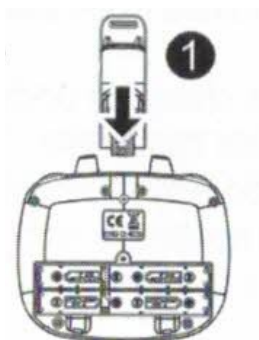

Insérez le support du téléphone dans l'ouverture de la télécommande.

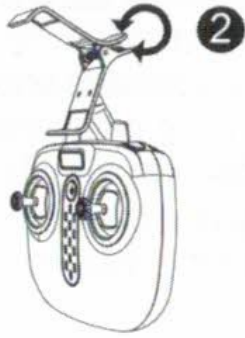

Appuyez sur le ressort pour régler la taille du support de téléphone, puis détachez les hélices.

## Chargement de la batterie de l'avion

### Retirer la batterie :

Removing the battery

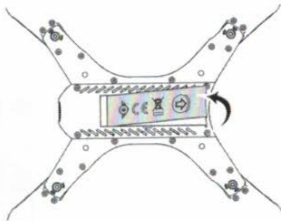

Poussez le couvercle de la batterie vers l'arrière, puis retournez-le vers le haut pour retirer la batterie.

### Chargement de la batterie du drone :

#### Charging the aircraft battery

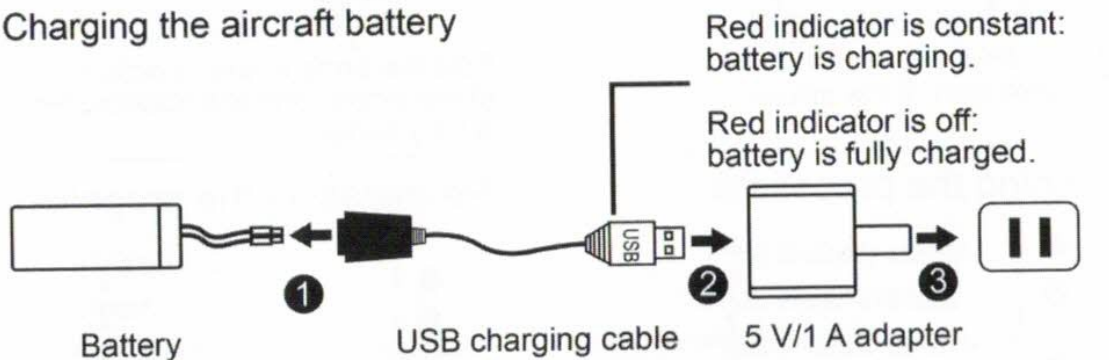

L'indicateur rouge est constant : la batterie est en cours de chargement

Le voyant rouge est éteint : la batterie est complètement chargée

### Attention :

- Chargez le drone avec le câble de chargement USB fourni avec le produit
- L'utilisation d'adaptateurs avec un courant nominal inférieur entraînera un temps de charge plus long.

### Insertion de la batterie :

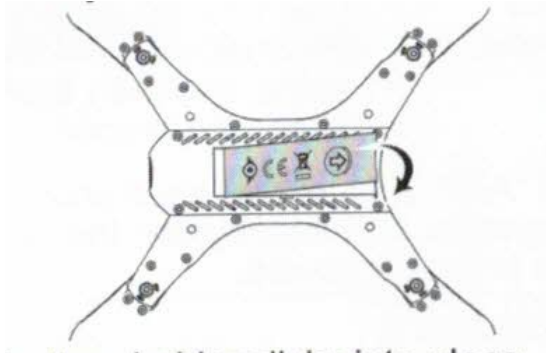

Insérez la batterie et fermez le couvercle du compartiment de la batterie

Assurez-vous que le support de la batterie s'enclenche

**Attention :**

- Ne court-circuitez pas et ne comprimez pas la batterie, car cela pourrait provoquer une explosion
- Ne démontez pas la batterie et ne la stockez pas dans un environnement chaud.
- Si vous ne prévoyez pas d'utiliser le drone pendant au moins 10 jours, déchargez la batterie à 40 %-50 %. Cela aide à prolonger la durée de vie de la batterie
- Les batteries rechargeables doivent être retirées du drone avant d'être chargées
- Les piles rechargeables ne doivent être chargées que sous la surveillance d'adultes et tenues à l'écart des matériaux inflammables
- Les batteries épuisées doivent être retirées du drone.
- Attention : Risque d'explosion si la batterie est remplacée par une batterie incorrecte, veuillez installer les batteries conformément aux instructions.

**Insertion des piles de la télécommande :**

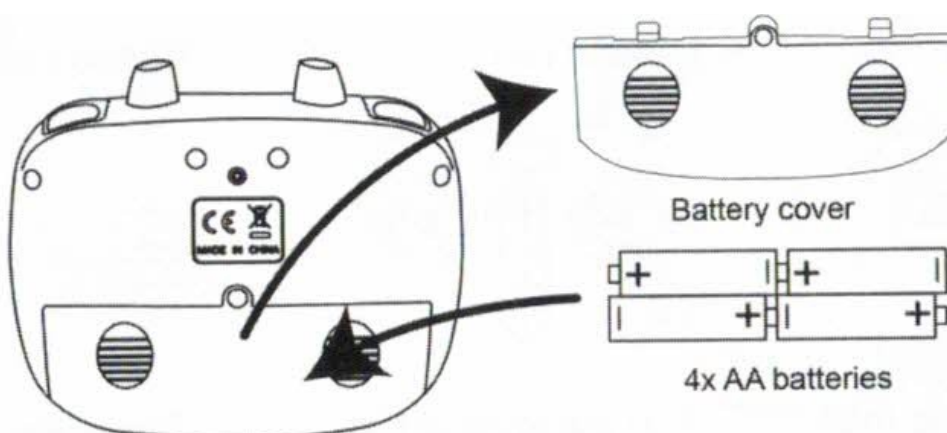

Pour insérer les piles dans la

télécommande, ouvrez le couvercle des piles à l'arrière de la télécommande et insérez 4 piles alcalines AA, en vous assurant de respecter les marques de polarité (les piles ne sont pas incluses et doivent être achetées séparément)

**Attention :**

- Lors de l'installation des piles, assurez-vous de faire correspondre les extrémités + et - de la pile avec les signes + et - sur la télécommande



- Lors de l'installation des piles, il faut s'assurer que les polarités des piles correspondent à celles du boîtier de piles. Aucune batterie ne doit être installée avec la polarité opposée
- Veuillez ne pas utiliser de piles neuves et anciennes ensemble
- Veuillez ne pas utiliser différents types de piles ensemble
- Ne pas utiliser de piles rechargeables
- Les piles épuisées doivent être retirées de la télécommande.

## Préparation du vol et mise en marche/arrêt du drone

### Associer la télécommande au drone :

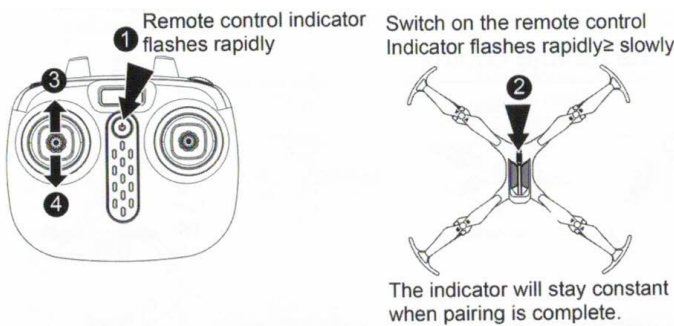

Le voyant de la télécommande clignote rapidement

Allumez la télécommande Le voyant clignote rapidement → lentement

L'indicateur restera constant lorsque l'association est terminée

Après avoir allumé la télécommande, le voyant clignotera rapidement pour indiquer que la télécommande attend de se coupler avec le drone

### Allumer le drone :

Turning the quadcopter on

Method one:

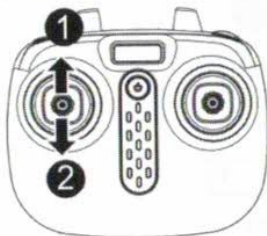

Method two:



Method three:

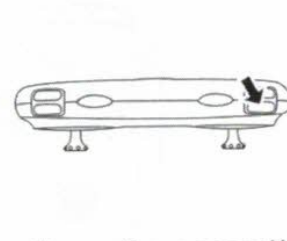

Méthode 1	Méthode 2	Méthode 3
Poussez vers le haut puis revenez en position centrale	Tirez les joysticks en forme de V	Appuyer sur le bouton monter/descendre

**Remarque :** 1. Si le drone vole hors de portée de la télécommande, le voyant du drone commencera à clignoter et le drone atterrira lentement

2. Si la télécommande s'éteint soudainement ou tombe en panne de courant pendant le vol, le drone atterrira automatiquement et s'arrêtera. Si la télécommande est rallumée pendant ce processus, vous pourrez à nouveau contrôler le drone.

### Éteindre le drone :

Turning the quadcopter off  
Method one:



Method two:



Method three:

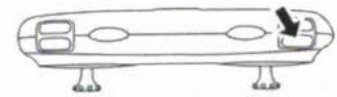

Méthode 1	Méthode 2	Méthode 3
Poussez vers le bas pendant 2-3 secondes	Tirez les joysticks en forme de V	Appuyez sur le bouton monter/descendre

### Utilisation de la télécommande

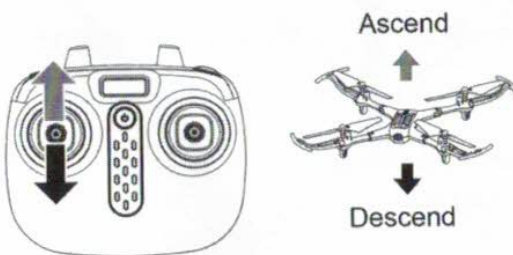

Pousser le joystick de gauche vers le haut pour faire monter le drone

Pousser le joystick de gauche vers le bas pour faire descendre le drone

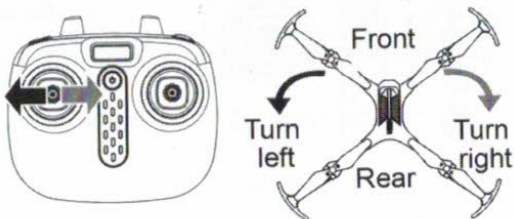

Pousser le joystick de gauche vers la gauche pour faire tourner le drone vers la gauche

Pousser le joystick de gauche vers la droite pour faire tourner le drone vers la droite

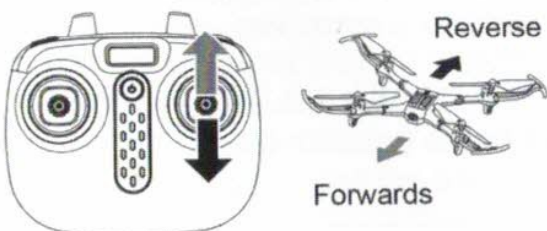

Pousser le joystick de droite vers le haut pour faire avancer le drone

Pousser le joystick de droite vers le bas pour faire reculer le drone

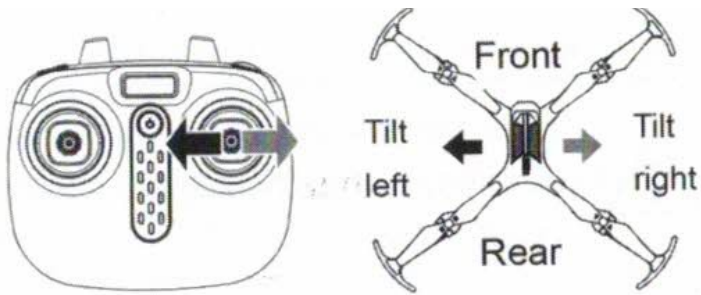

Pousser le joystick de droite vers la gauche pour incliner à gauche le drone

Pousser le joystick de droite vers la droite pour incliner à droite le drone

### Fonctions de cascades

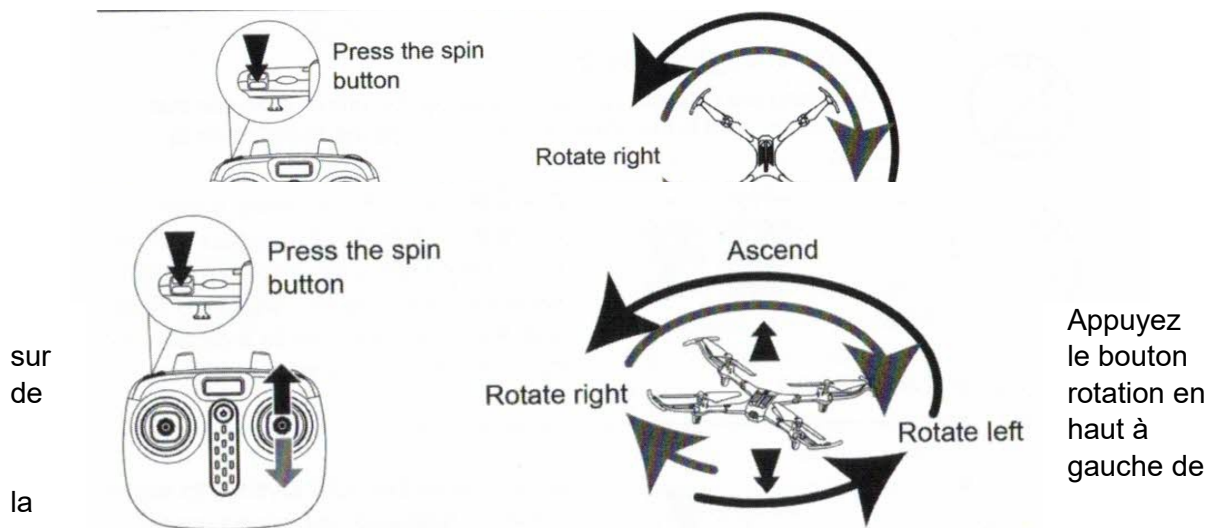

sur de la télécommande tout en maintenant le joystick droit vers la gauche ou la droite. Le drone tournera vers la gauche ou la droite en conséquence.

Appuyez sur le bouton de rotation en haut à gauche de la télécommande et déplacez le joystick droit vers le haut ou le bas. Le drone tournera en rond et s'élèvera sur environ 60-90 cm.

### Taillage

**Coupe en avant et en arrière :**

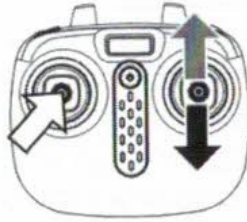
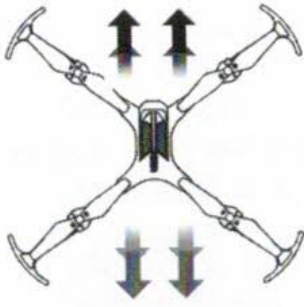

Si le drone dérive vers l'avant ou l'arrière lorsqu'il est en vol stationnaire, maintenez le joystick gauche enfoncé et poussez le joystick droit vers le bas/le haut jusqu'à ce que l'avion cesse de dériver.

### Coupe à gauche et à droite :

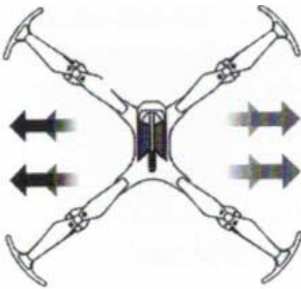

Si le drone dérive vers la gauche ou la droite lorsqu'il est en vol stationnaire, maintenez le joystick gauche enfoncé et poussez le joystick droit vers la droite/gauche jusqu'à ce que l'avion cesse de dériver.

### Fonctions de cascades

#### Protection contre la sous-tension :



Un voyant rouge clignotant à la base de l'appareil indique que le niveau de la batterie est faible. Lorsque cela se produit, ramenez le drone à terre

#### Protection contre les surintensités :



Si les pales du drone entrent en collision avec un autre objet ou se coincent, le circuit du drone enclenche le mécanisme de protection contre les surintensités.

#### Calibrage du niveau :

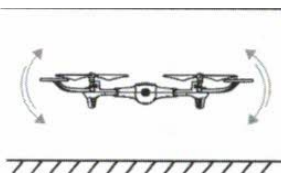

Placez le drone sur une surface plane et déplacez les joysticks gauche et droit vers le coin inférieur droit pendant environ 3 secondes. L'indicateur clignote rapidement puis reste constant pour indiquer que le processus d'étalonnage est terminé.

#### Mode vitesse élevée/faible :

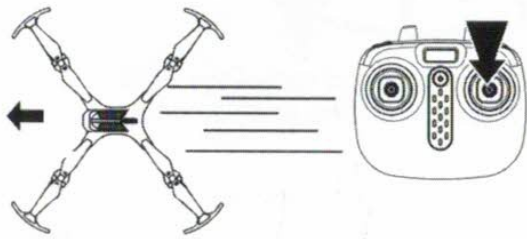

Appuyer brièvement sur le joystick droit pour passer du mode haute vitesse au mode basse vitesse.

1. Le mode basse vitesse est activé par défaut lorsque l'appareil est mis sous tension.
2. La télécommande émet deux bips lorsque le mode haute vitesse est activé et un bip lorsque le mode basse vitesse est activé.

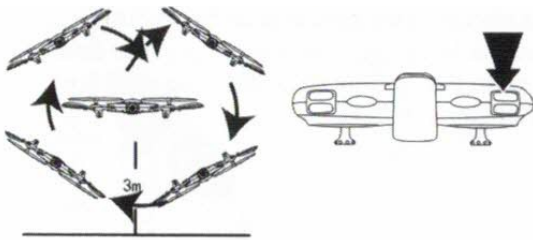

Une fois que vous avez maîtrisé les commandes de base, vous pouvez essayer d'effectuer quelques manœuvres de flip. Commencez par faire voler le drone jusqu'à une altitude d'au moins 3 m, puis maintenez enfoncé le bouton situé dans le coin supérieur droit de la télécommande (bouton flip) et

poussez le joystick droit à fond vers le haut/bas/gauche/droite pour faire basculer l'appareil vers l'avant/l'arrière/gauche/droite.

#### Décollage/atterrissage par simple pression :

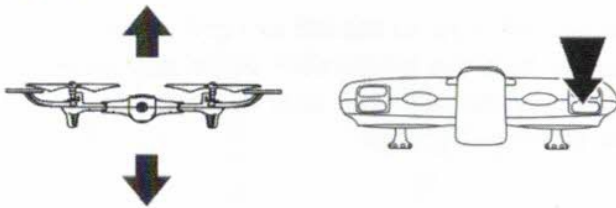

1. Lorsque le drone est en veille, appuyez sur le bouton de décollage pour faire décoller le drone automatiquement et le faire planer à une hauteur de 1,5 m.

2. Lorsque le drone est en vol, appuyez sur le bouton de décollage/atterrissage à une touche pour faire atterrir l'appareil automatiquement.

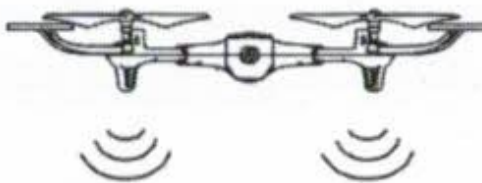

Positionnement à la pression atmosphérique. Lorsque vous relâchez le joystick gauche (accélérateur) après une montée/descente, le drone continue à planer à l'altitude actuelle.

#### Définir l'avant

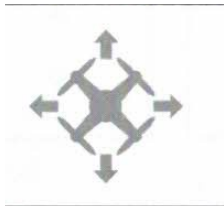

Lorsque l'avion est mis sous tension pour la première fois, le nez de l'avion est dirigé vers l'avant.

### **Démarrer le mode sans tête**

#### **Mode sans tête :**



Une fois la liaison terminée, appuyez sur le joystick droit et maintenez-le enfoncé (environ 2s), la télécommande émettra un son "dididi..." et le voyant lumineux de l'avion clignotera lentement, indiquant qu'il est entré dans l'état sans tête ; appuyez à nouveau sur le joystick droit et maintenez-le enfoncé (environ 2S). Lorsque vous entendrez un long bip, vous sortirez du mode sans tête. Dans le mode sans tête, le contrôleur n'a pas besoin d'identifier la position du nez du drone, mais doit seulement contrôler le drone en fonction de la direction du joystick de la télécommande.

#### **Définir la correction de la fonction de direction positive :**



Lorsque le drone entre en collision avec un mode sans tête, si vous constatez que la direction de la tête fixe est déviée, il vous suffit de réorienter le drone et de déplacer simultanément les joysticks gauche et droit de la télécommande vers le bas à gauche. Lorsque l'indicateur de l'appareil clignote lentement 3 Une longue lumière après une seconde indique que l'étalonnage est terminé

### **Fonction de transmission en temps réel**

#### **Téléchargez et installez l'application :**

Si vous avez un appareil Android, téléchargez l'application SYMA FLY à partir du site web de Syma ([www.symatoys.net](http://www.symatoys.net)), ou scannez le QR

Si vous avez un appareil IOS, téléchargez l'application Syma Fly depuis l'App Store d'Apple, ou scannez le code QR indiqué.

Note : Le code QR est imprimé sur l'emballage et sur la couverture arrière du manuel d'utilisation. Visitez le site web de Syma ou votre magasin d'applications pour télécharger la dernière version de l'application Smy Fly.

#### **Suivez les instructions de l'application**

### **Accessoires (disponibles séparément)**

La section suivante contient une liste d'accessoires en option qui sont disponibles à l'achat. Les accessoires peuvent être achetés auprès de votre revendeur local. Veuillez indiquer votre couleur préférée lors de votre achat.

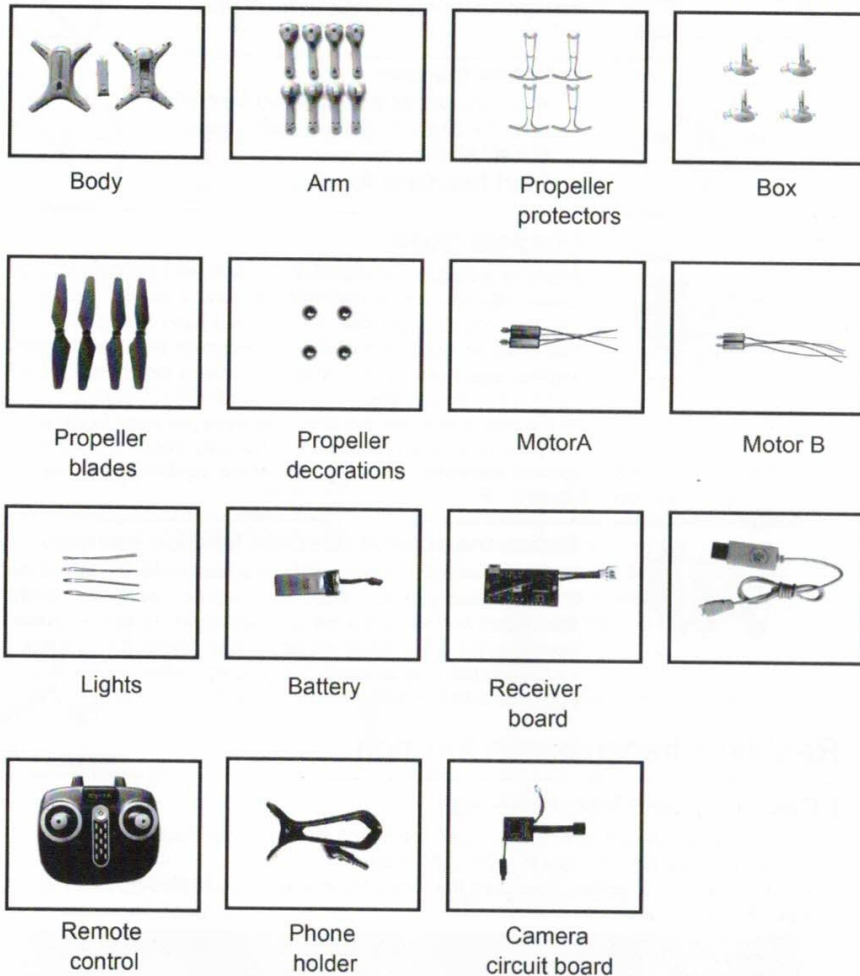

### Procédures de rectification

<b>Problèmes</b>	<b>Raisons</b>	<b>Solution</b>
Le drone ne répond pas	1. Le drone est entré dans la protection basse tension 2. lorsque la puissance de la télécommande est faible, le voyant d'alimentation clignote	1. Chargez le drone 2. Changez les piles de la télécommande.
La réponse de vol du drone n'est pas sensible.	1. La puissance de la télécommande est faible 2. Il y a une interférence avec la même fréquence que celle de la télécommande	1. Changez les piles 2. Changez pour un endroit où il n'y a pas d'interférence avec la même fréquence.
Le drone vole vers son côté dans une seule direction pendant le vol stationnaire.	Le drone n'est pas calibré au niveau du sol.	Réajustez le calibrage jusqu'à ce que le drone soit de niveau par rapport au sol.
Dans le mode sans tête, il est biaisé vers la direction avant.	De nombreuses collisions peuvent provoquer une dérive de la tête	Redéfinir la direction de l'avant

Correction d'une instabilité élevée / mouvement de haut en bas	<ol style="list-style-type: none"> <li>1. Le drone n'est pas calibré au niveau du sol.</li> <li>2. Pression atmosphérique instable dans des conditions météorologiques difficiles</li> <li>3. Violente collision entraînant un désordre dans les données du drone</li> </ol>	<ol style="list-style-type: none"> <li>1. Réajustez le calibrage jusqu'à ce que le drone soit de niveau par rapport au sol.</li> <li>2. Évitez de voler dans des conditions météorologiques difficiles</li> <li>3. Effectuer un nouveau réglage du niveau</li> </ol>
--	--	--

**Avertissement** : Tout changement ou modification de cet appareil non expressément approuvé par la partie responsable de la conformité peut annuler l'autorité de l'utilisateur à utiliser l'équipement.

**Note** : Cet équipement a été testé et déclaré conforme aux limites d'un appareil numérique de classe B, conformément à la partie 15 des règles de la FCC. Ces limites sont conçues pour fournir une protection raisonnable contre les interférences nuisibles dans une installation résidentielle. Cet équipement génère, utilise et peut émettre une énergie de fréquence radio et, s'il n'est pas installé et utilisé conformément aux instructions, peut causer des interférences nuisibles aux communications radio. Cependant, il n'y a aucune garantie que des interférences ne se produiront pas dans une installation particulière. Si cet équipement provoque des interférences nuisibles à la réception de la radio ou de la télévision, ce qui peut être déterminé en éteignant et en allumant l'équipement, l'utilisateur est encouragé à essayer de corriger l'interférence par une ou plusieurs des mesures suivantes :

- Réorienter ou déplacer l'antenne de réception
- Augmentez la distance entre l'équipement et le récepteur.
- Brancher l'équipement sur une prise de courant d'un circuit différent de celui auquel le récepteur est connecté
- Consultez le revendeur ou un technicien radio/TV expérimenté pour obtenir de l'aide.

Cet appareil est conforme aux limites d'exposition aux radiations fixées par la FCC pour la population générale (exposition non contrôlée). Cet appareil ne doit pas être installé ou utilisé en même temps qu'une autre antenne ou qu'un autre émetteur.

Bande de fréquence RF : 2409-2475MHZ

Puissance de l'émetteur : -3.73dBm (Max.)

Vendu aux un pays de l'UE

Nom du produit : [Folding quadcopter]



Numéro du modèle : [Z4W]

Nom de la marque : SYMA

Personne à contacter : Mr.Huang

Tél : +86-0754-86381701

Par la présente, [GUANGDONG SYMA MODEL AIRCRAFT INDUSTRIAL CO., LTD], déclare que ce [aircraft] est conforme aux exigences essentielles et aux autres dispositions pertinentes de la directive 2014/53/UE. Le test complet de la déclaration de conformité de l'UE est disponible à l'adresse internet suivante :

<https://www.symatoys.com/down/declaration-of-conformity.html>

Déclaration de conformité simplifiée de l'UE

Fabricant :

Guangdong Syma Model Aircraft Industrial Co., Ltd.

Adresse: 2 West Xingye Road, Lamei Industrial Area,

Chenghai, Shantou, China

Code postal : 515800

Département des ventes : +86 0754 86980668

Service après-vente : +86 0754 86395095

Fax : +86 0754 86395098

Site internet : [www.symatoys.com](http://www.symatoys.com)

E-mail : [syma@symatoys.com](mailto:syma@symatoys.com)

L'entreprise a le droit d'interprétation finale de ce manuel d'utilisation