

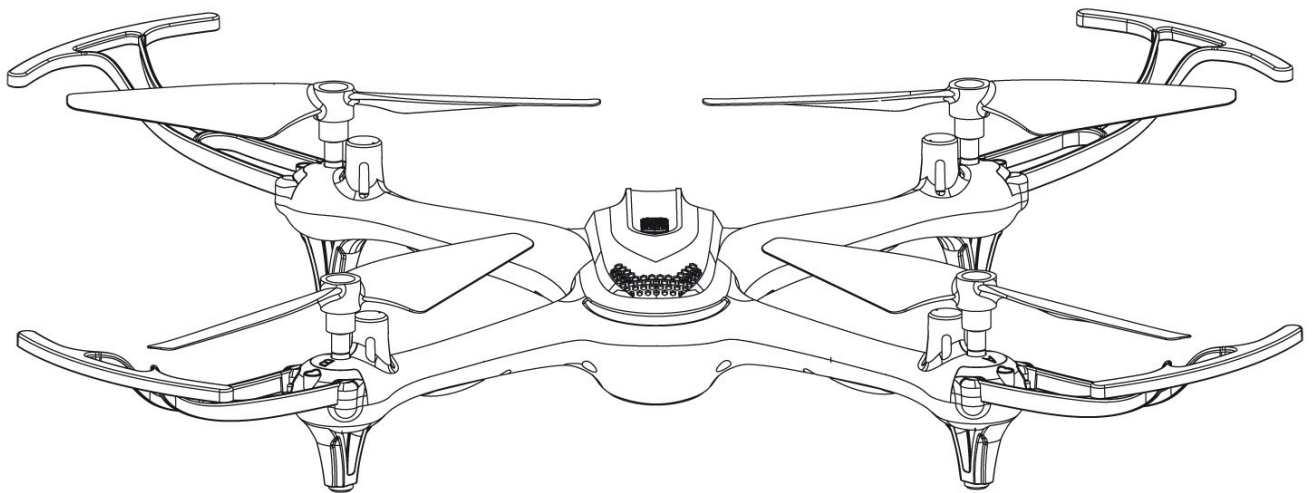

Gyroscope Remote Control Series **X 15T** **24G**

Ferngesteuerter, vierachsiger Quadcopter
mit vier Kanälen



BC

1

Bedienungsanleitung

Hauptfunktionen

- Vier-Achsen-Struktur für agile Hochgeschwindigkeitsleistung und verbesserte Windbeständigkeit. Geeignet für den Innen- und Außeneinsatz bei wenig Wind.
- Eingebauter Sechs-Achsen-Kreiselstabilisator für genaue Positionierung während des Fluges.
- Modularer Aufbau für einfache Installation und Wartung.
- Barometrische Luftdruck-Schwebefunktion und Start/Landung auf Knopfdruck.
- Atemberaubende neue Lichteffekte.
- 16 neue Stuntmanöver in der Luft.

Die in diesem Handbuch erwähnten Materialien, Spezifikationen, Teile und Verpackungen sind dienen nur zu Referenzzwecken. Wir sind nicht verantwortlich für etwaige Änderungen an diesem noch sind wir in der Lage, unsere Kunden über etwaige Aktualisierungen oder Änderungen zu informieren. Bitte informieren Sie sich auf der SYMA Toys Website über die neuesten Informationen.
WARNUNG: VERSTECKUNGSGEFAHR - Kleine Teile. Nicht für Kinder unter 3 Jahren geeignet.

Sicherheitsleitfaden

1. Bitte bewahren Sie das kleine Drohnenzubehör außerhalb der Reichweite von Kindern auf.
2. Diese Drohne ist sehr leistungsstark. Wenn Sie zum ersten Mal fliegen, vermeiden Sie plötzliche Bewegungen des Gashebels. Schieben Sie den Gashebel beim Steigflug langsam nach oben, um unbeabsichtigte Schäden oder Verletzungen zu vermeiden.
3. Schalten Sie nach dem Flug den Controller aus, bevor Sie die Drohne ausschalten.
4. Bewahren Sie die Batterien nicht in Bereichen mit hohen Temperaturen oder in der Nähe von Wärmequellen auf.
5. Es wird dringend empfohlen, die Drohne in einem Abstand von 2-3 Metern von einem Piloten und anderen Menschen oder Tieren zu betreiben. Abstürze können zu ungewollten Verletzungen führen. Vermeiden Sie beim Landen der Drohne den Zusammenstoß mit anderen Personen.
6. Für Kinder wird die Aufsicht durch einen Erwachsenen oder einen erfahrenen RC-Piloten empfohlen.
7. Nicht wiederaufladbare Batterien sollten nicht wieder aufgeladen werden; Batterien sollten mit der richtigen Polarität eingelegt werden; verschiedene Batterietypen, neue oder Batterien sollten nicht gemischt werden.
8. Schalten Sie die Drohne/den Controller aus und nehmen Sie die Batterien heraus, wenn sie/er nicht benutzt wird.
9. Die Versorgungsklemmen dürfen nicht kurzgeschlossen werden.
10. Akkus der Drohne verlängern, indem Sie den Akkustand der Drohne auf 40%-50% ihrer Kapazität reduzieren. (Laden Sie den Akku vollständig auf und fliegen Sie die Drohne dann für die Hälfte ihrer Flugzeit).
11. Halten Sie sich von den rotierenden Messern fern (rotierende Messer können zu Verletzungen oder Sachschäden verursachen).
12. Um die Signale der Flugsicherung nicht zu stören, sollten Sie den Flug einer Drohne im Umkreis von 5000 Metern um einen Flughafen vermeiden. Vermeiden Sie ebenso den Betrieb von RC-Anlagen während den von der örtlichen Behörde festgelegten Zeiten.
13. Verwenden Sie nur das mitgelieferte Ladegerät.
14. Zum Reinigen des Geräts können Flüssigkeiten verwendet werden. Schalten Sie das Gerät aus und trennen Sie das Ladegerät von der Stromquelle, bevor Sie die Drohne reinigen. Führen Sie regelmäßig eine Routineinspektion des Ladegeräts durch (Prüfung: Anschluss, Gehäuse und andere Teile) regelmäßig durch. Wenn Sie irgendwelche Anomalien feststellen, stellen Sie sofort die Verwendung des Geräts ein, bis das Problem behoben ist.
15. Achtung! Montage der Drohne unter Aufsicht von Erwachsenen.
16. Schauen Sie nicht direkt in die LED-Leuchten der Drohne, da dies Ihre Augen schädigen kann.
17. Öffnen Sie die Batterieabdeckung des Spielzeugs mit einem Schraubenzieher.
18. Die Verpackung muss aufbewahrt werden, da sie wichtige Informationen enthält.
19. Berühren Sie nicht den rotierenden Rotor, vermeiden Sie lose Kleidung oder Haare, die sich im Rotor verfangen könnten. Nicht in die Nähe des Gesichts fliegen.
20. Bewahren Sie die Gebrauchsanweisung auf.

Reparatur und Wartung

1. Verwenden Sie ein sauberes und weiches Tuch, um das Gerät zu reinigen.
2. Halten Sie das Gerät von Wärmequellen fern.
3. Vermeiden Sie den Kontakt des Geräts mit Wasser. Feuchtigkeit kann zu Schäden an den elektronischen Teilen des Flugzeugs führen.
4. Das mit der Drohne verwendete Ladegerät sollte regelmäßig überprüft werden, z. B. Kabel, Stecker, Gehäuse und andere Teile. Falls Schäden festgestellt werden, verwenden Sie es bitte nicht mehr, bis es repariert oder ersetzt ist.

Reparatur und Wartung

1. Verwenden Sie ein feuchtes Tuch, um das Fahrzeug zu reinigen.
2. Setzen Sie das Spielzeug nicht extremer Hitze, Feuchtigkeit oder direktem Sonnenlicht aus.
3. Tauchen Sie das Spielzeug nicht in Wasser ein, da dies zu Schäden an den elektrischen Komponenten beschädigen.
4. Nehmen Sie die Batterien heraus, wenn Sie das Spielzeug für längere Zeit nicht benutzen.

Inhalt der Verpackung

Dieses Produkt wird mit den folgenden Artikeln geliefert:

- 1 X Flugzeuge
- 1 X Gebrauchsanweisung
- 4 x Klingen
- 1 X USB-Ladekabel
- 1 X Steuergerät

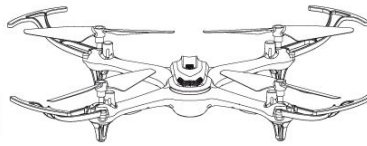
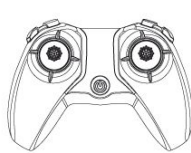

Entfernen des Anschlusskabels von der Lichttaste

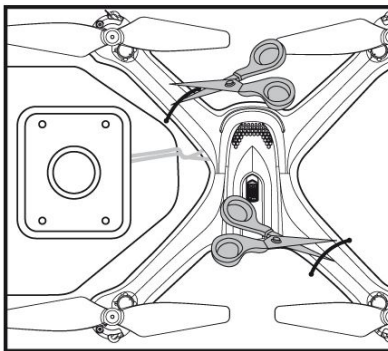

1. Verwenden Sie eine Schere, um die Kabelbinder zu schneiden und entfernen Sie sie von den Armen des Quadrocopters.

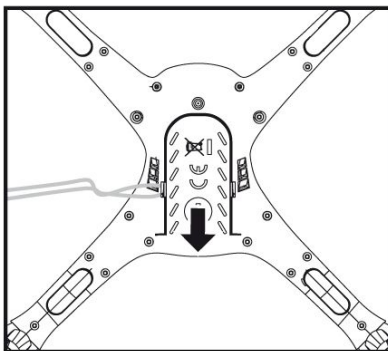

2. Öffnen Sie den Akkudeckel des Quadrocopters.

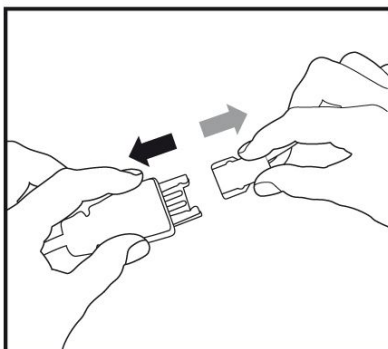

3. Ziehen Sie die Stecker der Lichttaste und setzen Sie die Batterie ein.

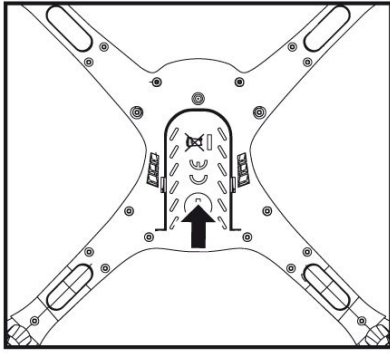

4. Befestigen Sie nach dem Anschließen des Akkus die Batterieabdeckung.

Auswechseln der Propeller

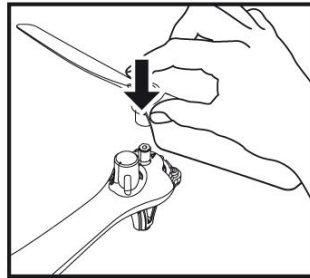
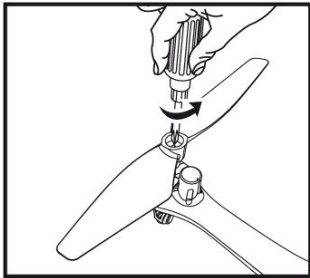

1. Entfernen Sie mit einem Schraubendreher die Schrauben am Propeller, und ziehen Sie dann ziehen Sie den zu ersetzenden Propeller ersetzen müssen, vom Quadcopter ab.
2. Wie in der Abbildung dargestellt, müssen die A Propeller in den Arm Arm A, und die B-Propeller müssen in den Arm B eingesetzt werden.

Aufladen und Auswechseln des Quadcopter-Akkus

Auswechseln der Batterie:

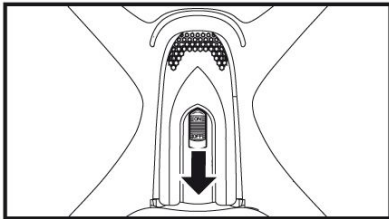

1. Schieben Sie den Ein/Aus-Schalter an der Oberseite auf der Oberseite des Quadcopters auf "OFF", um den Quadcopter auszuschalten.

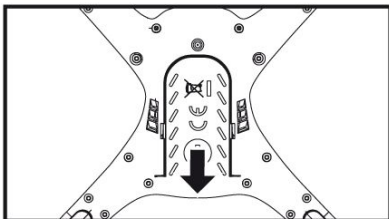

2. Öffnen Sie die Batterieabdeckung des Quadcopters.

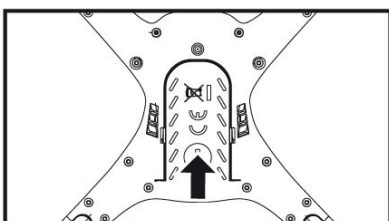

3. Legen Sie die neue Batterie ein und befestigen Sie die Batterieabdeckung wieder.

Aufladen des Akkus:

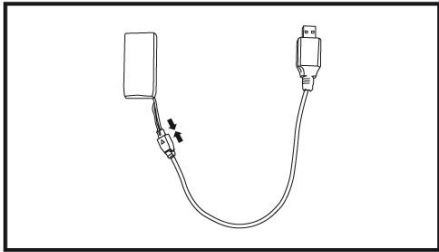

Richten Sie den Ladekopf des USB Ladekabels auf den Ladeanschluss des Akkus aus und klemmen Sie es fest. Hinweis: Die Ladeeingangsspannung muss 5V sein (Eingangsstrom mehr als 1A, Eingangsstromstärke hat direkten Einfluss auf die Ladezeit, die Anzeige bleibt konstant, wenn die Batterie geladen wird und schaltet sich aus, wenn der Akku vollständig geladen ist. Eine vollständige Ladung dauert etwa 50 Minuten.)

Das Aufladen des Akkus dauert etwa 50 Minuten. Eine volle Ladung ermöglicht eine Flugzeit von 11 Minuten (im Schwebeflug).

Beachten Sie beim Laden des Akkus die folgenden Hinweise:

1. Lesen Sie die Anleitung sorgfältig durch und verwenden Sie die Batterien richtig.
2. Es wird empfohlen, dass die Eltern beim Einlegen, Austauschen oder Aufladen der Batterien dabei sind.
3. Entfernen Sie die Batterien aus dem Steuergerät und dem Fahrzeug, wenn sie nicht benutzt werden.
4. Es wird empfohlen, neue Alkalibatterien in das Steuergerät einzusetzen, um eine maximale Leistung zu erzielen.
5. Es dürfen nur Batterien des gleichen oder eines gleichwertigen Typs wie empfohlen verwendet werden.
6. Mischen Sie keine alten und neuen Batterien oder Batterietypen (z. B. Alkali/Standard).
7. Versuchen Sie nicht, nicht wiederaufladbare Batterien aufzuladen.
8. Die Batterien dürfen nicht zerlegt, verändert, erhitzt oder kurzgeschlossen werden.
9. Das Ladegerät ist speziell für den LiPo-Akku in Aircraft ausgelegt. Verwenden Sie es nicht, um andere Akkus als die des Fahrzeugs zu laden.
10. Laden Sie den LiPo-Akku in einem isolierten Bereich auf. Halten Sie sich von brennbaren Materialien.
11. Setzen Sie LiPo-Akkus nicht dem direkten Sonnenlicht aus.
12. Es besteht die Gefahr, dass die LiPo-Akkus explodieren, sich überhitzen oder entzünden.
13. Lassen Sie LiPo-Akkus nicht fallen und setzen Sie sie keinen starken Stößen aus.
14. Lassen Sie die LiPo-Akkus nicht nass werden.
15. Im unwahrscheinlichen Fall eines Auslaufens oder einer Explosion von LiPo-Akku, verwenden Sie Sand oder einen chemischen Feuerlöscher für den Akku.
16. Batterien müssen recycelt oder ordnungsgemäß entsorgt werden.
17. Verbrauchte Batterien dürfen nicht verbrannt oder ins Feuer geworfen werden, da Batterien explodieren oder auslaufen können.
18. Überprüfen Sie die Batterien regelmäßig auf Anzeichen von Auslaufen.
19. Bewahren Sie diese Bedienungsanleitung zum späteren Nachschlagen an einem sicheren Ort auf. Sie enthält wichtige Informationen zur sicheren Verwendung des Produkts.

Funktionen der Fernbedienungstasten:

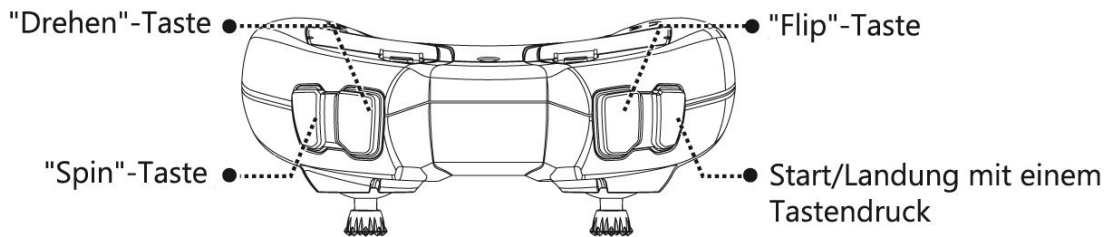
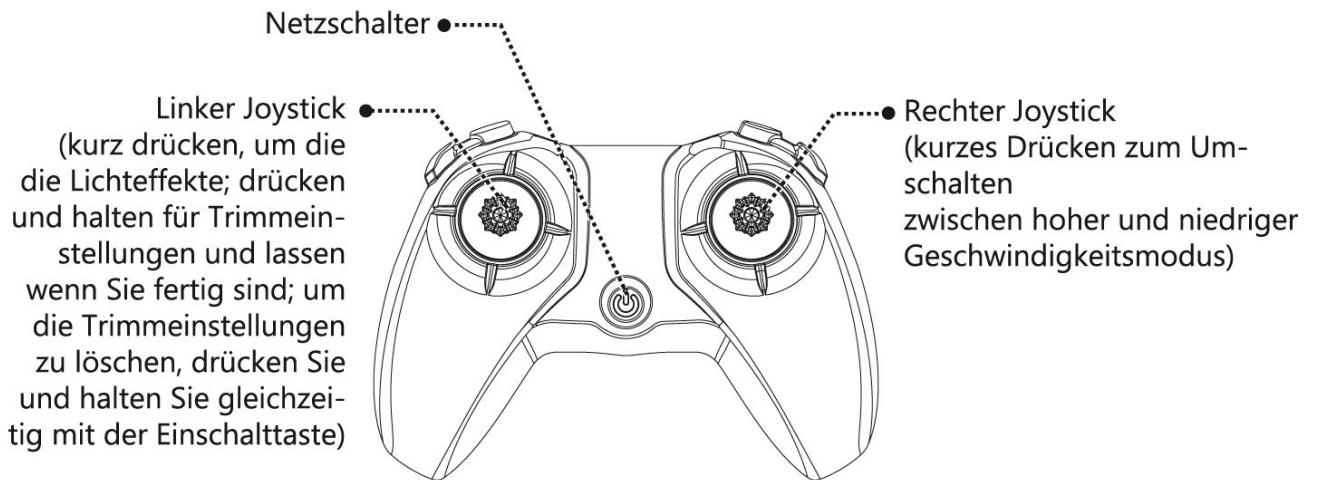

Einlegen der Fernbedienungsbatterien:

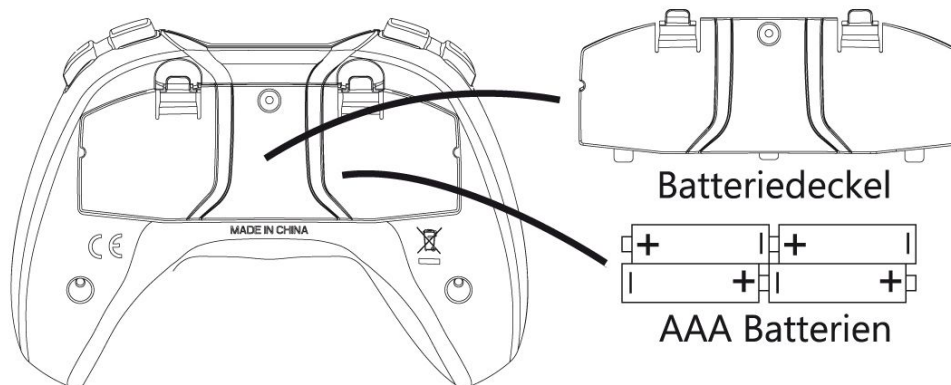

Zum Einlegen der Batterien des Steuergeräts öffnen Sie den Batteriefachdeckel auf der Rückseite der Fernbedienung und legen Sie 4 x AAA-Alkalibatterien ein, wobei Sie auf die Polaritätsmarkierungen achten müssen. (Die Batterien sind nicht im Lieferumfang enthalten und müssen separat erworben werden).



1. Achten Sie beim Einsetzen der Batterien darauf, dass Sie die + und - Enden der Batterie mit den + und - Zeichen am Steuergerät übereinstimmen.
2. Mischen Sie nicht alte und neue Batterien.
3. Mischen Sie nicht verschiedene Batterietypen.

1. Flugvorbereitung

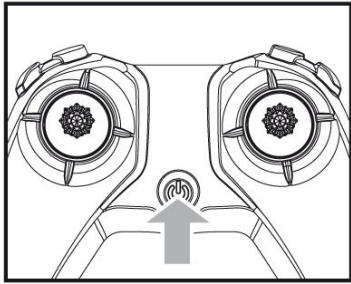

1. Schalten Sie die Fernbedienung mit dem Netzschalter ein.

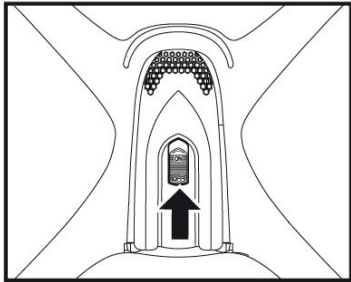

2. Schieben Sie den Einschaltknopf auf der Oberseite des Quadrocopters in die Position "ON", um den Quadrocopter einzuschalten.

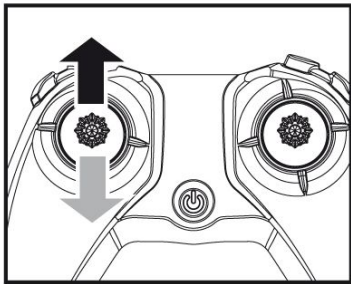

3. Drücken Sie den linken Joystick (Gashebel) ganz nach oben und dann ganz nach unten. Die Anzeige wird wechselt von einem blinkenden Licht zu einem Dauerlicht leuchtet, um anzuzeigen, dass sich das Flugzeug im Flug-Bereitschaftsmodus befindet.

2. Einschalten des Flugzeugs

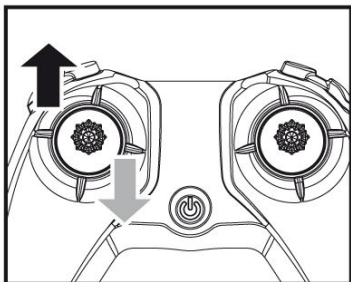

Methode eins:

Drücken Sie den linken Joystick (Gashebel) ganz nach oben und dann zurück in die Mitte. Die Flügel des Flugzeugs beginnen sich langsam zu drehen.

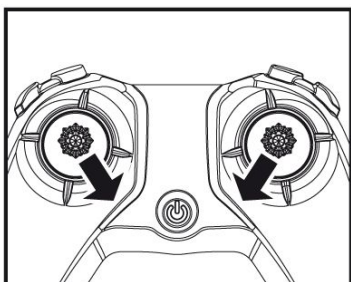

Methode zwei:

Drücken Sie den linken und rechten Joystick nach unten 1 Sekunde lang V-förmig nach unten. Die Flügel des Flugzeugs beginnen sich langsam zu drehen.

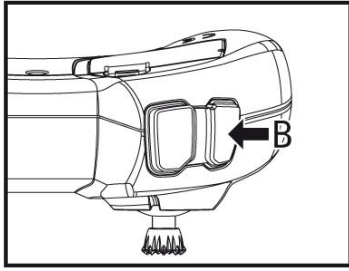

Methode drei:

Drücken Sie Knopf B, wenn sich das Flugzeug statisch ist. Die Flügel des Flugzeugs beginnen sich langsam zu drehen, woraufhin das Flugzeug automatisch abheben und in einer festen Höhe schweben Höhe schweben.

3. Ausschalten des Flugzeugs

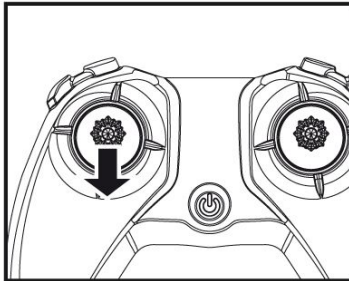

Methode eins:

Drücken Sie den linken Joystick (Gashebel) für 2-3 Sekunden nach unten, um das Flugzeug auszuschalten.

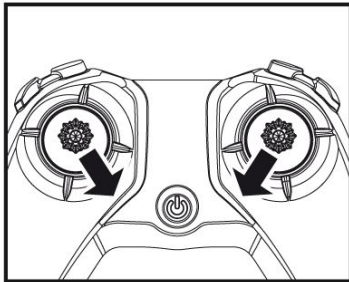

Methode zwei:

Drücken Sie den linken und rechten Joystick nach unten 1 Sekunde lang V-förmig nach unten, um das Flugzeug auszuschalten.

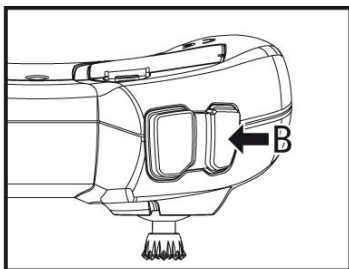

Methode drei:

Drücken Sie den Knopf B, wenn sich das Flugzeug in der Luft befindet. Das Flugzeug sinkt langsam zu Boden und schaltet sich automatisch ab.

Anmerkung:

1. Wenn das Flugzeug außerhalb der Reichweite der Fernsteuerung geflogen wird, beginnt die Flugzeug blinken und das Flugzeug landet langsam.
2. Wenn sich die Fernsteuerung während des Fluges plötzlich ausschaltet oder der Strom ausgeht landet das Fluggerät automatisch und kommt zum Stillstand. Wenn die Fernsteuerung während dieses Vorgangs wieder eingeschaltet wird, können Sie das können Sie das Fluggerät wieder steuern.

Fliegen des Flugzeugs

Steuerung während des Flugs

Kontrolle des Aufstiegs/Abstiegs

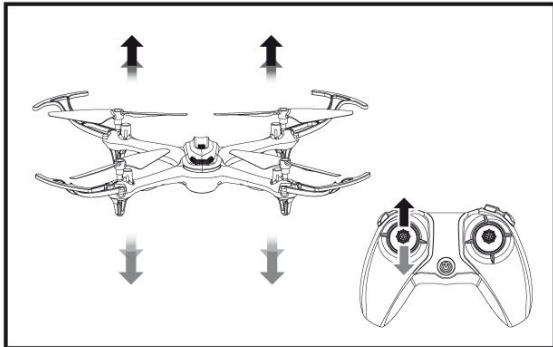

Drücken Sie den linken Joystick (Gashebel) nach oben oder unten, um das Flugzeug steigen/sinken zu lassen.

Vorwärts und rückwärts bewegen

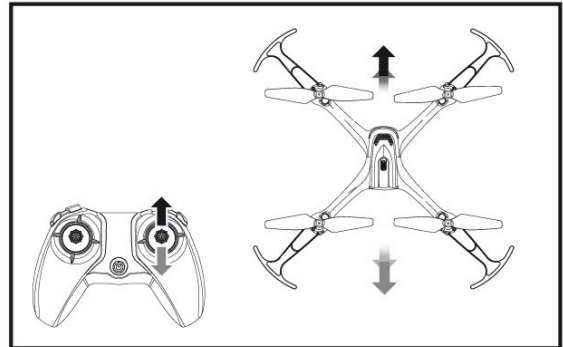

Drücken Sie den rechten Joystick (Seitenruder) nach oben oder unten, um das Flugzeug vorwärts/rückwärts zu bewegen.

Drehung nach links und rechts

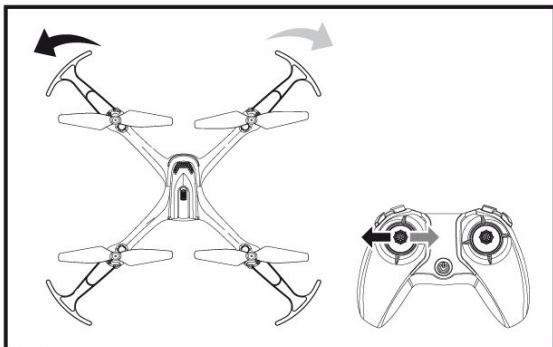

Drücken Sie den linken Joystick (Gashebel) nach links oder rechts, um das Flugzeug nach links/rechts zu drehen.

Nach links und rechts fliegen

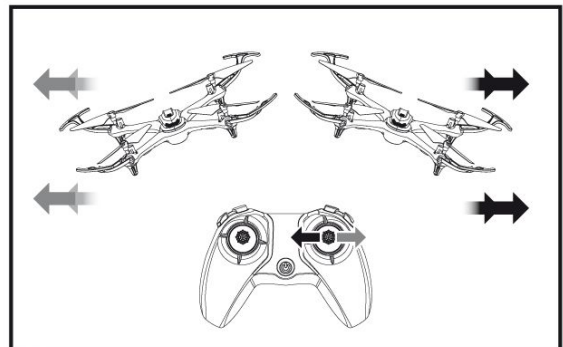

Drücken Sie den rechten Joystick (Seitenruder) nach links oder rechts, um das Flugzeug nach links oder rechts zu fliegen.

Vorwärts- und Rückwärts Trimmen

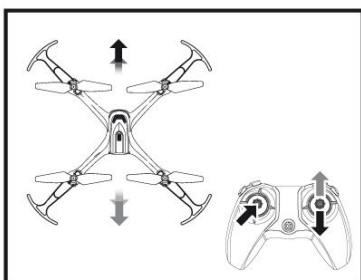

Wenn das Flugzeug im Schwebeflug vorwärts oder rückwärts driftet im Schwebeflug, halten Sie den linken Joystick gedrückt und drücken Sie den rechten Joystick nach unten/oben bis das Flugzeug aufhört abzudriften.

Links und rechts Trimmen

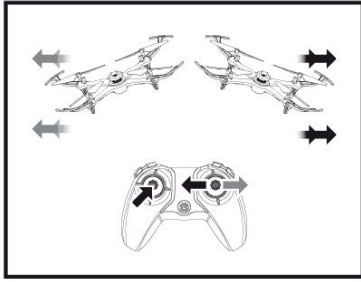

Wenn das Flugzeug im Schwebeflug nach links oder rechts driftet nach links oder rechts, halten Sie den linken Joystick gedrückt und drücken Sie den rechten Joystick nach rechts/links bis das Flugzeug aufhört abzudriften.

Links- und Rechtsdrehung Trimmen

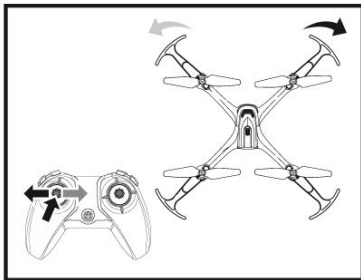

Wenn sich das Flugzeug im Schwebeflug nach links oder rechts drehen, halten Sie den linken Joystick gedrückt und drücken ihn nach rechts/links, bis das Flugzeug aufhört sich drehen.

Stunt-Manöver

1. Flip-Funktion

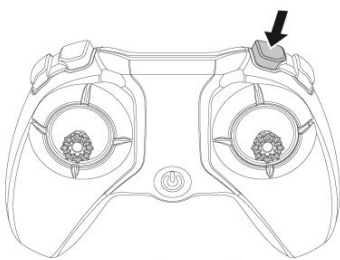

Drücken Sie die Flip Taste

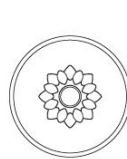

Drücken Sie den rechten Joystick nach oben



Vorwärts drehen

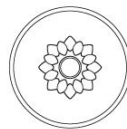

Drücken Sie den rechten Joystick nach unten



Rückwärts drehen

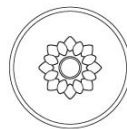

Drücken Sie den rechten Joystick nach links



Nach links drehen

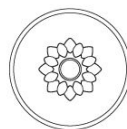

Drücken Sie den rechten Joystick nach rechts

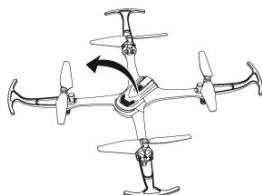

Nach rechts drehen

2. Eckenspiegelungsfunktion

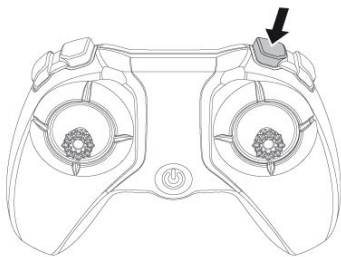

Drücken Sie die Flip Taste zweimal

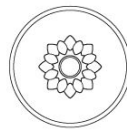

Drücken Sie den rechten Joystick in die obere linke Ecke



Flip in die obere linke Ecke

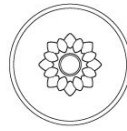

Drücken Sie den rechten Joystick in die untere linke Ecke



Kippen in die linke untere Ecke

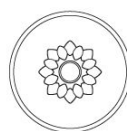

Drücken Sie den rechten Joystick in die obere rechte Ecke

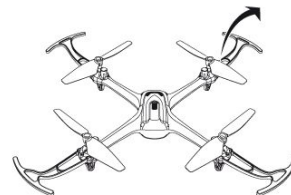

Kippen in die obere rechte Ecke

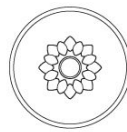

Drücken Sie den rechten Joystick in die untere rechte Ecke



Kippen in die untere rechte Ecke

Hinweis: Um beste Ergebnisse zu erzielen, laden Sie den Akku vollständig auf, bevor Sie Stunt-Flip-Manöver durchzuführen.

3. Dreh-Funktion

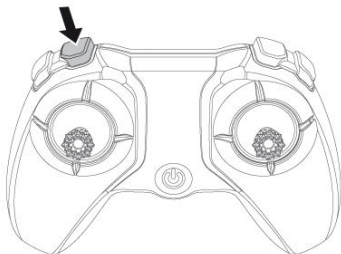

Drücken Sie die Drehen Taste

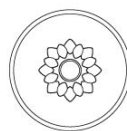

Drücken Sie den rechten Joystick nach links

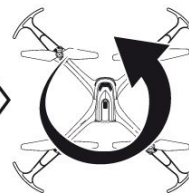

Einen Kreis nach links drehen

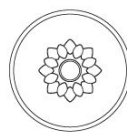

Drücken Sie den rechten Joystick nach rechts

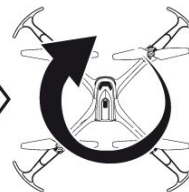

Einen Kreis nach rechts drehen

4. Drehen und zurück zur Positionsfunktion

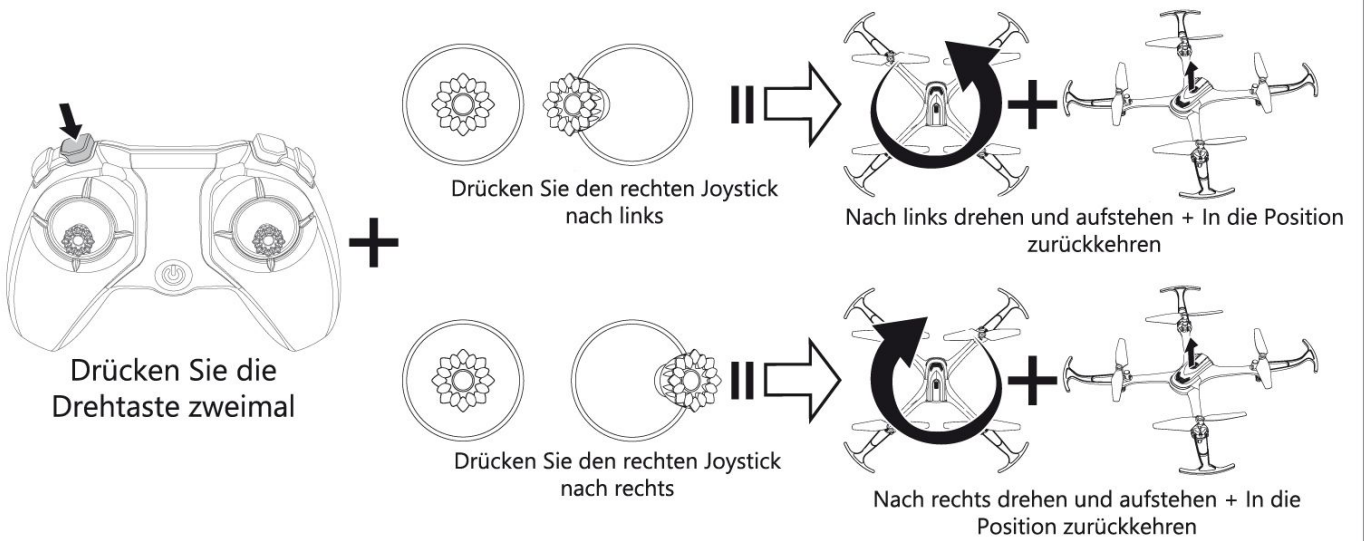

5. Spin-Funktion

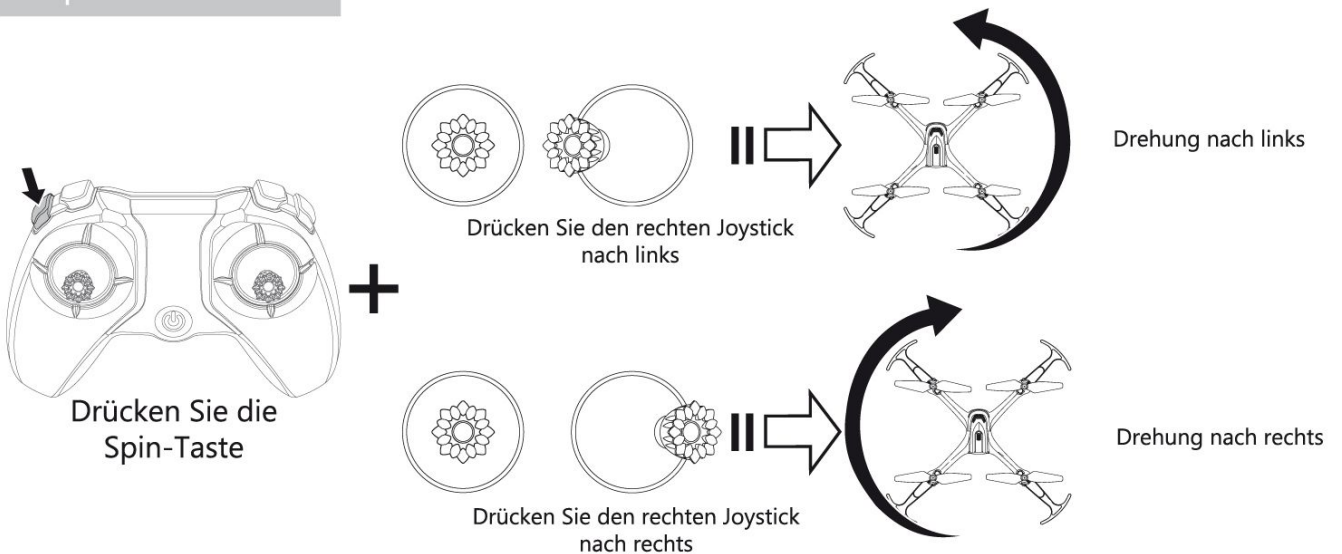

6. Funktion Drehen und Schleudern

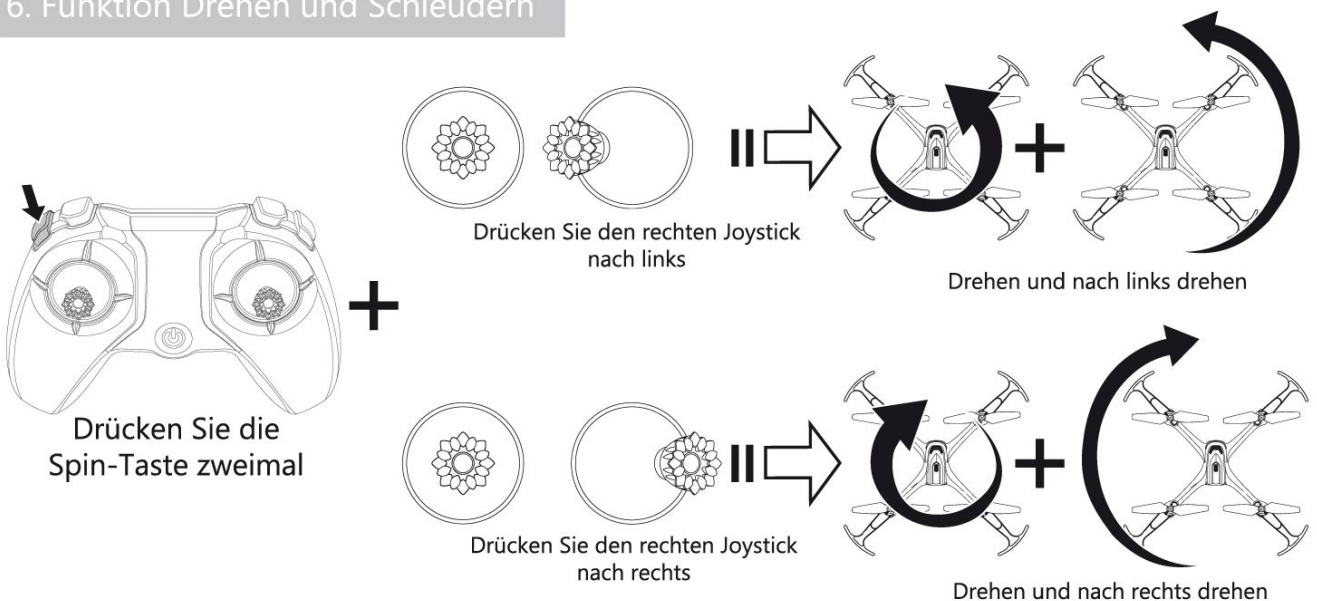

1. Unterspannungsschutz:

Zwei rot blinkende Anzeigen auf der Rückseite des Quadcopters zeigen an, wenn der Akku niedrig ist. Wenn dies der Fall ist, bringen Sie das Fluggerät zur Landung zurück. Wenn der Akkustand so niedrig ist, so niedrig, dass der Quadcopter nicht mehr weiterfliegen kann, landet der Quadcopter automatisch.

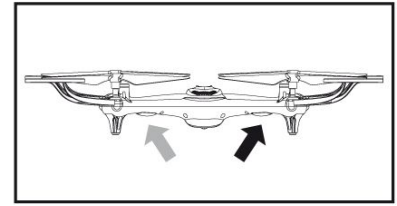

2. Überstromschutz:

Kollidieren die Flügel des Flugzeugs mit einem anderen Objekt kollidieren oder steckenbleiben, schaltet der Stromkreis den Überstromschutzmechanismus ein.

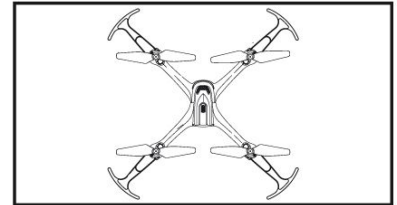

3. Kalibrierung der Ebene:

Stellen Sie das Flugzeug auf eine ebene Fläche und drücken Sie den linken und rechten Joystick an der Fernsteuerung in die rechte untere Ecke für 2-3 Sekunden. Die Anzeigeleuchte beginnt kontinuierlich zu blinken. Nach 2-3 Sekunden bleibt sie konstant und zeigt damit an, dass die Kalibrierung abgeschlossen ist.

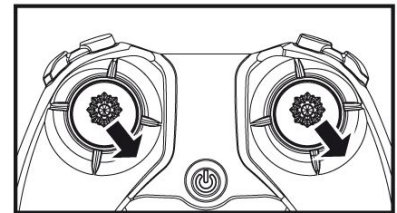

4. Modi für hohe/niedrige Geschwindigkeit:

Standardmäßig aktiviert das Flugzeug beim ersten Einschalten den Low Speed Modus beim ersten Einschalten. Zum Umschalten zwischen den Modi hohe/niedrige Geschwindigkeit umzuschalten, drücken Sie kurz auf den rechten Joystick drücken. Die Fernbedienung piept zweimal, um anzuzeigen, dass der Hochgeschwindigkeitsmodus aktiviert ist. Zum Umschalten wieder in den Niedriggeschwindigkeitsmodus zu wechseln, drücken Sie kurz auf dem rechten Joystick. Die Fernbedienung piept einmal, um anzuzeigen, dass Sie in den Langsamfahrmodus zurückgeschaltet haben.

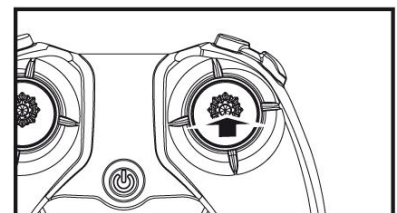

5. Hovering-Funktion:

Wenn Sie den linken Joystick loslassen (Gashebel) nach dem Steig-/Sinkflug, schwebt das Flugzeug weiterhin in der aktuellen Höhe.

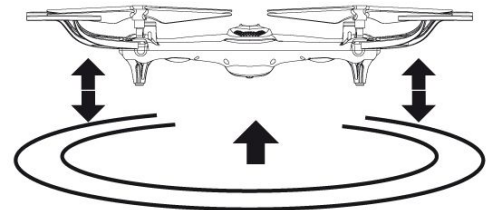

6. Lichtsteuerung

Die farbigen Lichter beim Einschalten sind standardmäßig auf einen allmählichen Wechsel eingestellt. Drücken Sie den linken Joystick oder den rechten Joystick im Standby-Modus nach links und rechts, um die bunten Lichter in sieben Zyklen zu wechseln. Drücken Sie den linken Joystick während des Fluges um die farbigen Lichter zu wechseln. Siebenmal für einen Zyklus.

Warnung: Änderungen oder Modifikationen an diesem Gerät, die nicht ausdrücklich von der für die Konformität verantwortlichen Stelle genehmigt wurden, werden nicht empfohlen.

HINWEIS: Dieses Gerät wurde getestet und entspricht den Grenzwerten für ein digitales Gerät der Klasse B, gemäß Teil 15 der FCC-Regelungen. Diese Grenzwerte erweisen einen angemessenen Schutz gegen schädliche Interferenzen in einem Wohnbereich. Dieses Gerät erzeugt und verwendet Hochfrequenzenergie und kann diese ausstrahlen und kann, wenn es nicht in Übereinstimmung mit den Anweisungen installiert und verwendet wird, schädliche Störungen des Funkverkehrs verursachen.

Es kann jedoch nicht garantiert werden, dass bei einer bestimmten Installation keine Störungen auftreten. Das Gerät kann auch dafür sorgen, dass beispielsweise Ihr Radio, oder Ihr Fernseher Störungen hervorrufen kann. Dieses Problem kann wie folgt gelöst werden:

- Richten Sie die Empfangsantenne neu aus oder verlegen Sie diese.
Vergrößern Sie den Abstand zwischen dem Gerät und dem Empfänger.
- Schließen Sie das Gerät an eine Steckdose an, die nicht mit dem Stromkreis des Empfängers verbunden ist.
- Wenden Sie sich an den Händler oder einen erfahrenen Radio-/Fernsehtechniker.

"Dieses Gerät entspricht den FCC-Regelungen für die Strahlenbelastung der allgemeinen Bevölkerung (unkontrollierte Exposition).
Dieses Gerät darf nicht in Verbindung mit anderen Antennen oder Sendern betrieben werden."

Die Konformitätserklärung enthält:

"Hiermit erklärt die GuangDong Syma model drone Industrial co. ltd, dass diese Drohne mit den grundlegenden Anforderungen und anderen einschlägigen Bestimmungen der Richtlinie 2014/53/EU übereinstimmt."

Zubehör (separat erhältlich)

Der folgende Abschnitt enthält eine Liste des optionalen Zubehörs, das Sie erwerben können. Das Zubehör kann bei Ihrem Händler vor Ort erworben werden. Bitte geben Sie beim Kauf Ihre bevorzugte Farbe an.

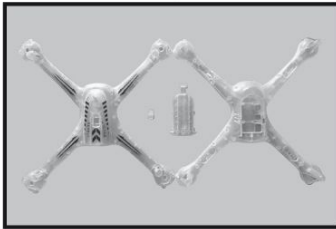

Hauptgerät (orange)

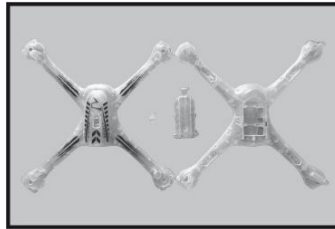

Hauptgerät (Blau)

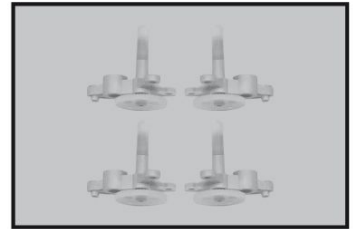

Komponenten des Rahmens

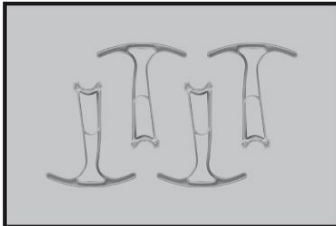

Propellerschutz (Orange)

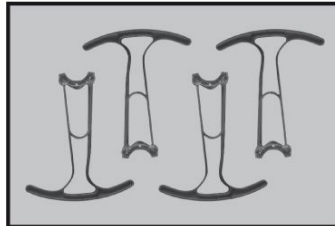

Propellerschutz (Blau)

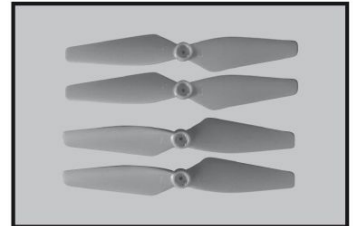

Klingen (Orange)

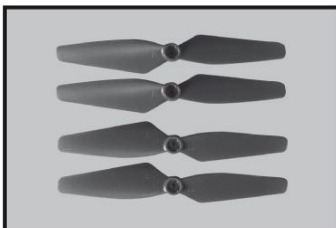

Klingen (Blau)

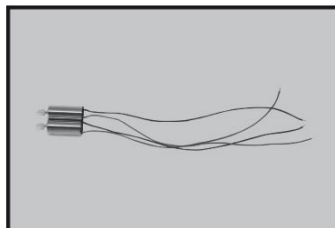

Motor A

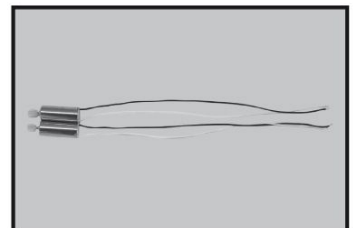

Motor B

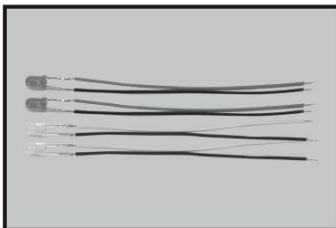

Lichter

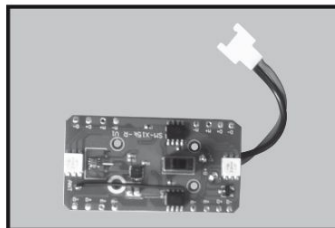

Empfängerplatine

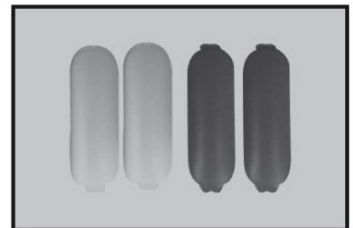

Leichte Abdeckung



Ladekabel

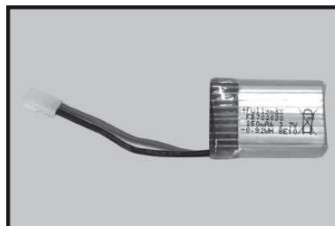

Akku



Kontroller



Propellerabdeckungen

Produktbeschreibung

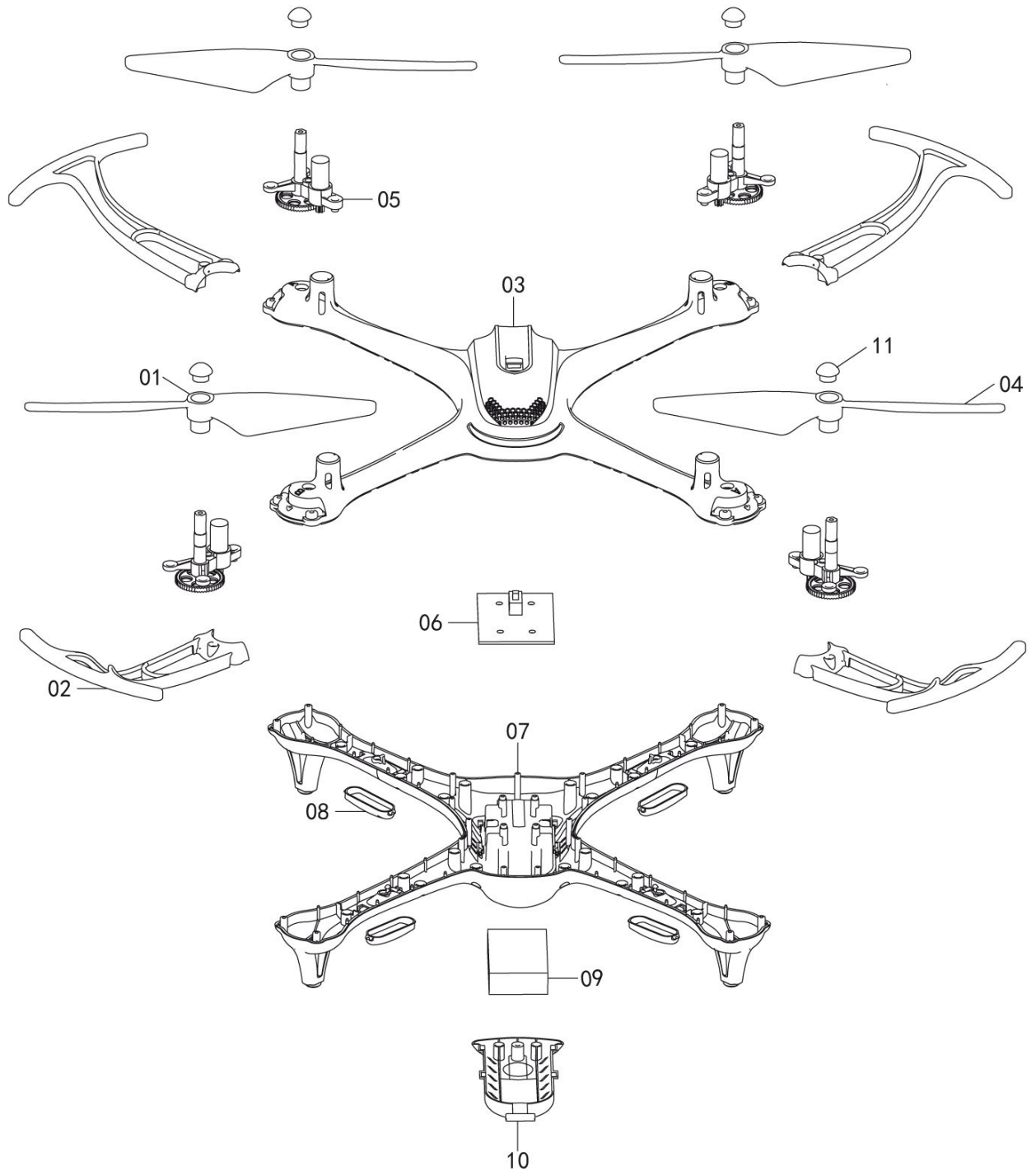

Seriennummer	Komponent	Anzahl	Seriennummer	Komponent	Anzahl	Seriennummer	Komponent	Anzahl
01	Drehung der Klängen	2	05	Bestandteile des Rahmens	4	09	Batterie	1
02	Propellerschutz	4	06	Empfänger Karte	1	10	Batterieabdeckung	1
03	Oberkörper	1	07	Unterkörper	1	11	Propellerabdeckungen	4
04	Drehung der Klängen (Im Uhrzeigersinn)	2	08	Leichte Abdeckung	4			