

X22SW

Manuel d'utilisation

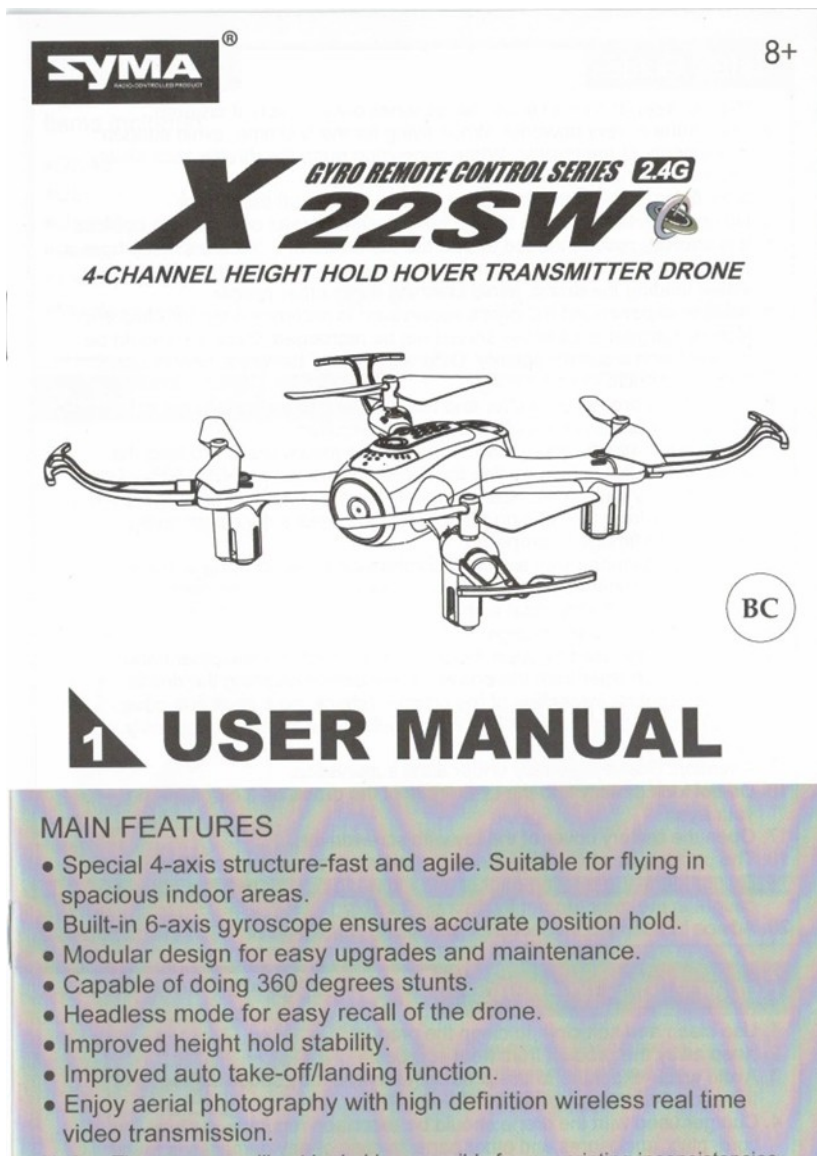

Lisez attentivement ce manuel avant d'utiliser votre drone X22SW

Principales caractéristiques

- Structure spéciale à 4 axes - rapide et agile. Convient pour voler dans des espaces intérieurs spacieux.
- Le gyroscope intégré à 6 axes assure un maintien précis de la position.
- Conception modulaire pour faciliter les mises à niveau et la maintenance
- Capable de faire des cascades à 360 degrés
- Mode sans tête pour un rappel facile du drone
- Amélioration de la stabilité du maintien en hauteur
- Amélioration de la fonction de décollage/atterrissage automatique
- Profitez de la photographie aérienne grâce à la transmission vidéo sans fil en temps réel et en haute définition.

Avis : La société ne sera pas tenue responsable des éventuelles incohérences d'impression et pourra ou non informer les utilisateurs finaux de toute nouvelle mise à jour potentielle. Pour plus d'informations, veuillez consulter le site web de Syma.

Guide de sécurité

- Gardez les accessoires de petite taille hors de portée des enfants.
- Ce drone peut se déplacer très rapidement. Lorsque vous volez pour la première fois, poussez lentement le joystick gauche vers le haut pour éviter que l'avion ne monte trop rapidement et ne provoque des dommages ou des collisions.
- A la fin du vol, éteignez la télécommande avant de couper l'alimentation du drone.
- Ne pas stocker la batterie dans un environnement chaud (par exemple, près de flammes nues ou d'un appareil de chauffage).
- Il est fortement recommandé d'utiliser le drone à une distance de 2-3 mètres du pilote et d'autres personnes ou animaux. Les collisions peuvent provoquer des blessures involontaires. Lorsque vous faites atterrir le drone, évitez de le faire entrer en collision avec d'autres personnes.
- La supervision d'un adulte ou d'un pilote RC expérimenté est recommandée pour les enfants.
- Les piles non rechargeables ne doivent pas être rechargées ; les piles doivent être insérées en respectant la polarité ; les différents types de piles, les piles neuves ou usagées ne doivent pas être mélangées.
- Éteignez le drone/transmetteur et retirez les piles lorsque vous ne l'utilisez pas.
- Les bornes d'alimentation ne doivent pas être court-circuitées.
- Si vous ne prévoyez pas d'utiliser le drone pendant au moins 10 jours, déchargez la batterie à 40-50 % (c'est-à-dire que si la batterie est entièrement chargée, faites rouler le drone pendant la moitié du temps de conduite total). Cela permet de prolonger la durée de vie de la batterie

- Maintenez une distance de sécurité avec les hélices en rotation pour éviter tout risque de blessure.
- Utilisez uniquement le chargeur inclus
- Attention : Assemblage du drone sous la supervision d'un adulte
- Ouvrez le couvercle des piles du drone à l'aide d'un tournevis.
- L'emballage doit être conservé car il contient des informations importantes.
- Ne pas toucher le rotor en rotation, ne pas voler près de la face
- Conseil de conserver le mode d'emploi

Réparation et entretien

- Utilisez un chiffon humide pour nettoyer le véhicule
- Ne pas exposer le jouet à une chaleur extrême, à l'humidité ou à la lumière directe du soleil.
- Ne pas immerger le jouet dans l'eau car cela pourrait endommager les composants électriques.
- Retirez les piles lorsque vous n'utilisez pas le jouet pendant une période prolongée.

Contenu de l'emballage

Ce produit est livré avec les éléments suivants :

Drone : 1

Câble de chargement USB : 1

Manuel d'utilisation : 1

Lames : 4

Télécommande : 1

Support pour téléphone portable : 1

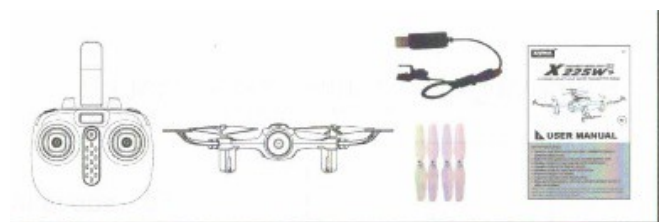

Réinstallation des lames

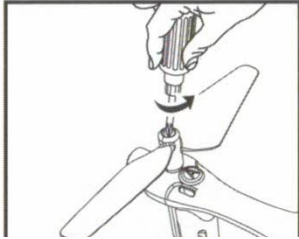

Retirez les vis avant de réinstaller les lames.

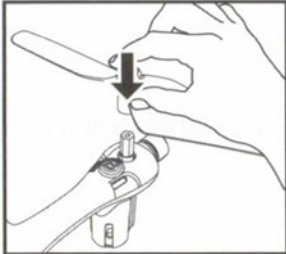

Les lames étiquetées A s'adaptent aux moteurs étiquetés A, les lames étiquetées B s'adaptent aux moteurs étiquetés B. Utilisez les vis pour serrer les lames. Reportez-vous à l'image

Installation du support pour téléphone portable

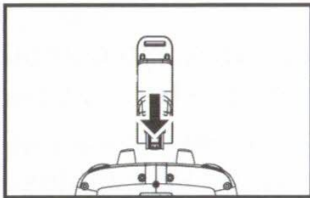

Pour installer le support pour téléphone portable, insérez-le dans la fente du support pour téléphone portable située en haut du transmetteur.

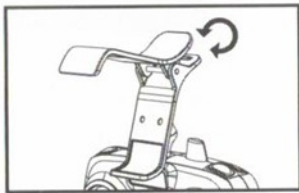

Pour ajuster le support du téléphone à la taille requise, utilisez les clips du support du téléphone.

Retrait du support pour téléphone portable :

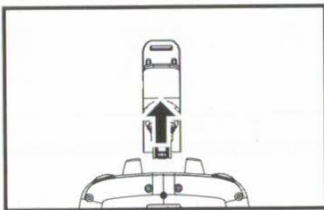

Pour retirer le support de téléphone portable, tirez-le vers le haut depuis l'arrière du transmetteur.

Chargement de la batterie du drone Méthode 1

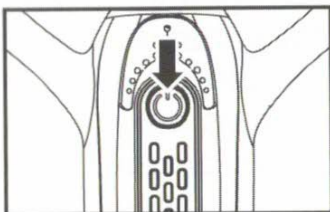

Pour éteindre le drone, appuyez sur le bouton marche/arrêt du drone pendant 1 à 2 secondes.

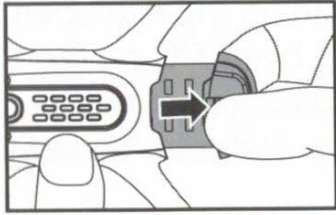

Appuyez sur le couvercle de la batterie et retirez la batterie

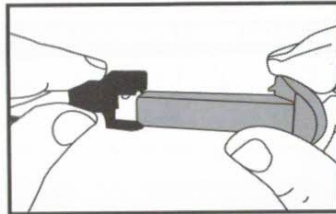

Connectez le câble de charge USB à la batterie

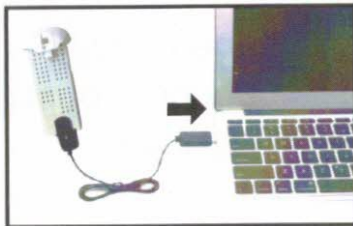

Insérez le câble de chargement dans le port USB de l'ordinateur (la lumière s'allume pendant le chargement ; débranchez le chargeur lorsque la lumière s'éteint) ; le temps de chargement est d'environ 90 minutes.

Chargement de la batterie du drone Méthode 2 (achat facultatif)

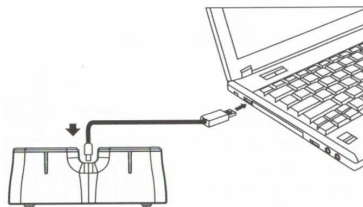

Connectez le socle de charge au câble de charge dans le port USB de l'ordinateur.

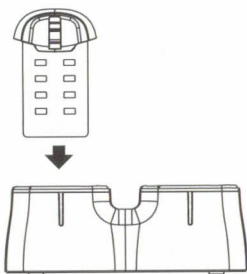

Après avoir observé le voyant du socle de charge, si la connexion est réussie, le voyant de charge du socle s'éteint. Insérez la batterie dans le socle de charge. Pendant la charge, le témoin de charge du socle s'allume. Débranchez le chargeur lorsque le voyant s'éteint.

Le temps de charge est d'environ 90 minutes. Le temps de vol stationnaire du drone est d'environ 6,5 minutes.

Important : informations sur la charge de la batterie :

- Ne conservez pas la batterie dans des endroits où la température est élevée, comme un feu ou une source de chaleur. Sinon, cela pourrait endommager la batterie ou même déclencher une explosion.
- Ne mettez pas la batterie dans l'eau. Stockez la batterie dans un environnement frais et sec.
- Évitez de démonter les batteries
- Pendant la charge de la batterie, évitez de quitter le lieu de charge.
- Les piles rechargeables doivent être retirées du jouet avant d'être chargées.
- Les piles rechargeables ne doivent être chargées que sous la surveillance d'adultes.
- Les batteries épuisées doivent être retirées de l'avion.
- Attention : Risque d'explosion si la batterie est remplacée par une batterie incorrecte. Veuillez éliminer les piles conformément aux instructions

Comprendre le transmetteur

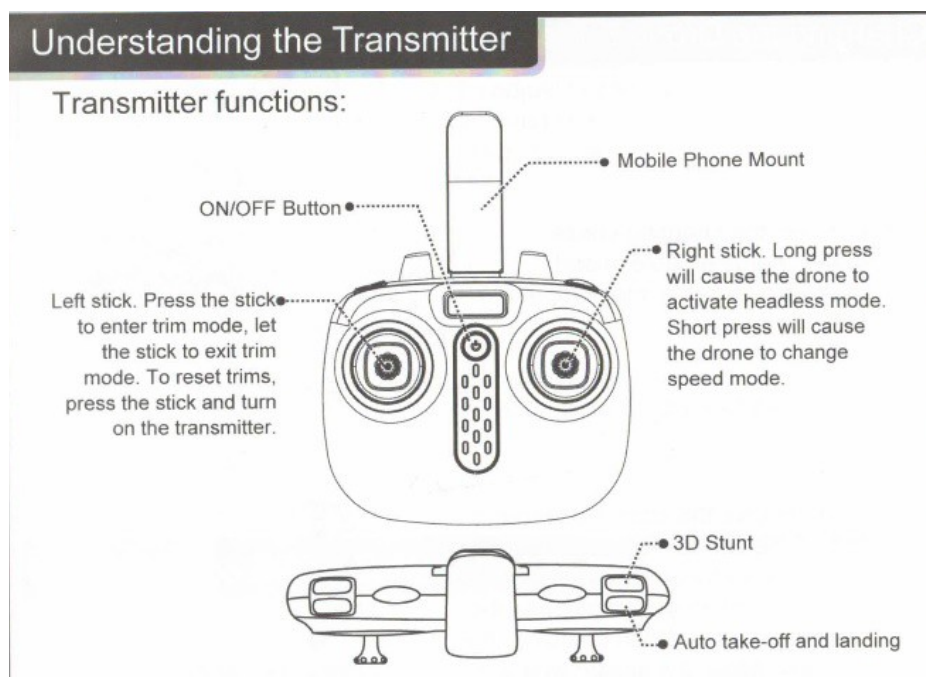

ON/OFF Button → Bouton MARCHE/ARRÊT

Left stick → Joystick de gauche. Appuyez sur le joystick pour entrer en mode trim, relâchez le manche pour sortir du mode trim. Pour réinitialiser les trims, appuyez sur le manche et mettez l'émetteur en marche.

Mobile Phone Mount → Support de téléphone portable

Right stick → Joystick droit. Une pression longue fera passer le drone en mode sans tête. Une pression courte permet au drone de changer de mode de vitesse.

3D Stunt → Cascade 3d

Auto take-off and landing → Décollage et atterrissage automatiques

Installation des piles de l'émetteur

Installing transmitter batteries:

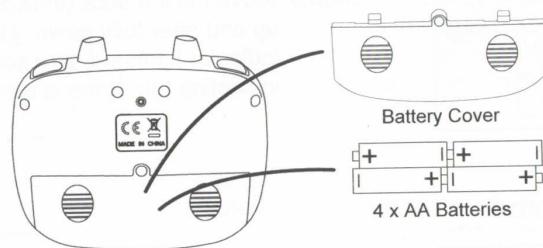

Installation de la pile de l'émetteur : ouvrez le couvercle de la pile à l'arrière de l'émetteur. Installez 4 piles AA en respectant la polarité indiquée dans le tableau ci-dessous.

Attention :

- Lors de l'installation des batteries, il faut s'assurer que les polarités des batteries correspondent à celles du boîtier de batteries. Aucune batterie ne doit être installée avec une polarité opposée.
- N'utilisez pas des piles neuves et usagées ensemble.
- Veuillez ne pas utiliser des piles de types différents ensemble
- Ne pas utiliser de piles rechargeables

Installation de la batterie du drone

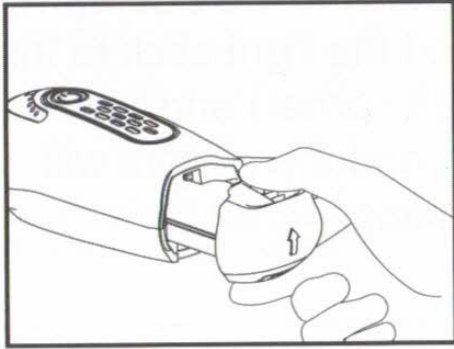

Rappel : Lorsque vous installez la batterie, assurez-vous que la flèche sur la batterie est dirigée vers le haut.

Préparation du vol

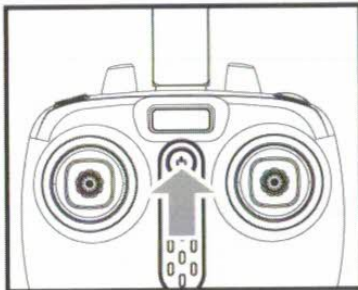

Étape 1 :

Allumer l'émetteur.

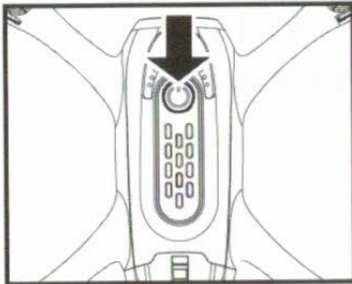

Étape 2 :

Pour allumer le drone, appuyez sur le bouton marche/arrêt du drone pendant 1 à 2 secondes.

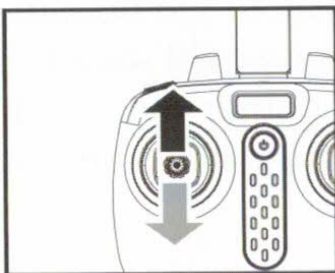

Étape 3 :

Déplacez le manche gauche (manette des gaz) complètement vers le haut et après complètement vers le bas. Les voyants lumineux du drone s'allument, indiquant que le drone est prêt à voler.

Armement des moteurs :

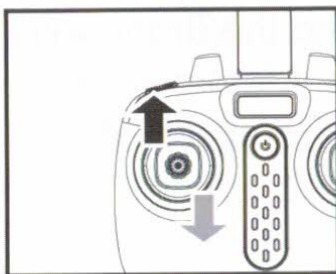

Méthode 1 :

Remontez complètement le manche gauche (accélérateur), puis laissez-le revenir au milieu et les moteurs commenceront à tourner.

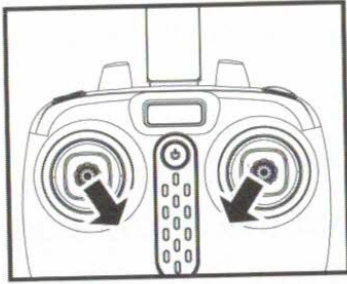

Méthode 2 :

Appuyez sur les deux joysticks en même temps (le stick gauche dans le coin inférieur droit et le joystick droit dans le coin inférieur gauche) et maintenez-les enfoncés pendant 1 seconde et les moteurs commenceront à tourner.

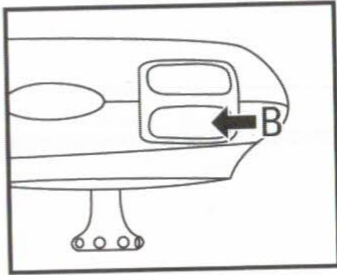

Méthode 3 :

Placez le drone sur une surface plane et horizontale et appuyez ensuite sur le bouton B. Le drone décolle et se met en vol stationnaire à la hauteur programmée.

Désarmement des moteurs :

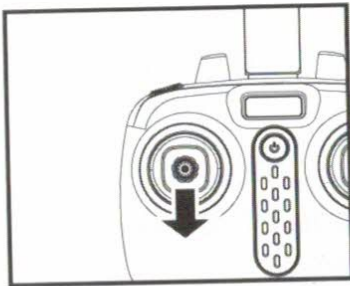

Méthode 1 :

Poussez le manche gauche (accélérateur) complètement vers le bas et maintenez-le pendant 2-3 secondes et les moteurs s'arrêteront de tourner.

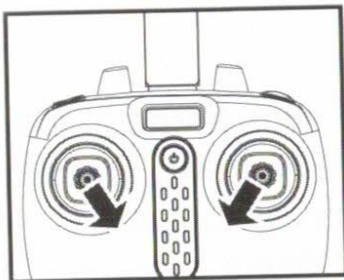

Méthode 2 :

Poussez les deux joysticks en même temps (joystick gauche vers le coin inférieur droit et joystick droit vers le coin inférieur gauche) et maintenez-les enfoncés pendant une seconde pour que les moteurs s'arrêtent de tourner.

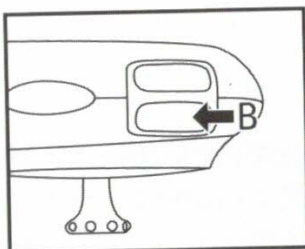

Méthode 3 :

Une fois que le drone est en position de vol stationnaire stable, appuyez sur le bouton B et le drone atterrira lentement. Les moteurs seront automatiquement désarmés.

1. Si le drone se trouve hors de portée de contrôle, les voyants lumineux du drone se mettent à clignoter lentement, puis le drone descend lentement.
2. Si l'émetteur s'éteint ou si la batterie de l'émetteur est faible, le drone descend lentement. Rallumez l'émetteur, réassemblez l'unité et continuez à voler.

Faire voler le drone

Opérations :

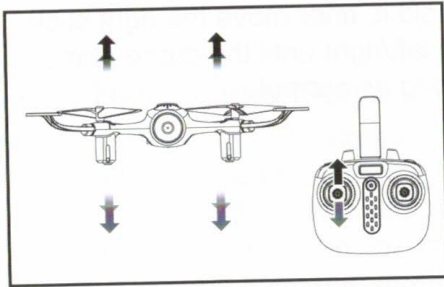

Montée/Descente :

Lorsque le manche gauche (accélérateur) est déplacé vers le haut/bas, le drone monte/descend.

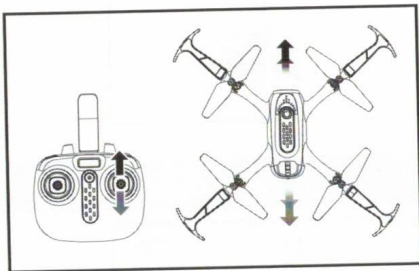

Avant/Arrière :

Lorsque le joystick droit est déplacé vers le haut/bas, le drone vole en avant/en arrière.

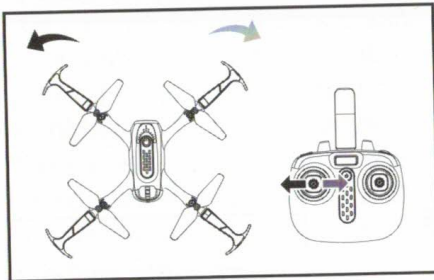

Rotation gauche/droite :

Lorsque la manette de gauche (accélérateur) est déplacée vers la gauche/droite, le drone tourne vers la gauche/droite.

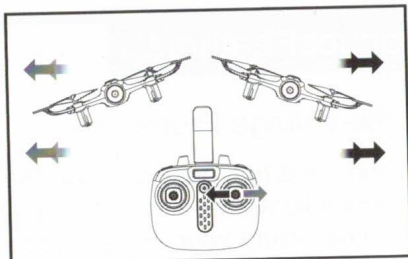

Gauche/droite :

Lorsque le joystick droit est déplacé vers la gauche/droite, le drone vole vers la gauche/droite.

Taillage :

Commande de compensation avant/arrière :

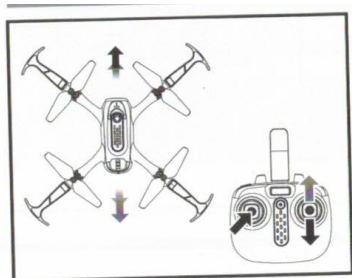

Si le drone dérive rapidement vers l'avant ou l'arrière pendant le vol stationnaire, veuillez ajuster le trim avant/arrière. Appuyez sur le manche gauche et maintenez-le enfoncé, puis déplacez le joystick droit vers l'avant/arrière jusqu'à ce que le drone commence à planer normalement.

Commande de trim gauche/droite :

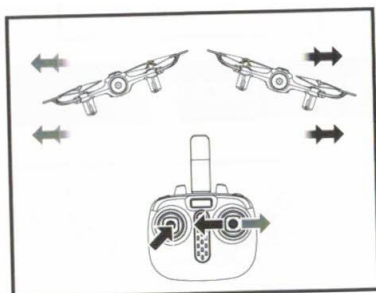

Si le drone dérive rapidement vers la gauche/droite pendant le vol stationnaire, veuillez ajuster le trim gauche/droite. Appuyez sur le joystick gauche et maintenez-le, puis déplacez le joystick droit vers la gauche/droite jusqu'à ce que le drone commence à planer normalement.

Compensation de la rotation gauche/droite :

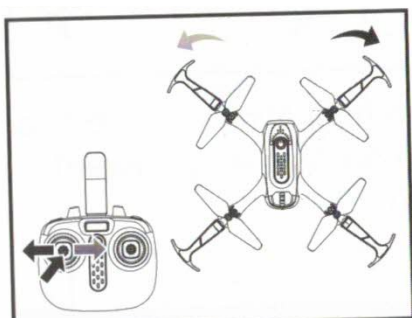

Si le drone tourne rapidement vers la gauche/droite en vol stationnaire, veuillez régler le trim de rotation gauche/droite. Appuyez sur le manche gauche et maintenez-le, puis déplacez-le vers la gauche/droite jusqu'à ce que le drone commence à planer normalement.

Caractéristiques du produit

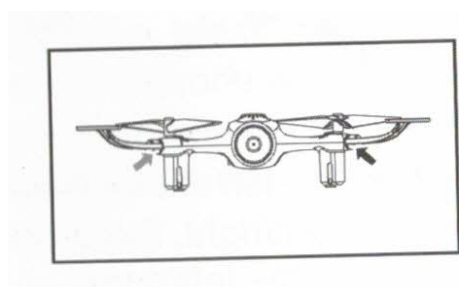

progressivement.

1. Protection basse tension

Lorsque la batterie du drone est faible, les témoins lumineux du drone se mettent à clignoter. Après cet avertissement, ramenez votre drone à l'endroit souhaité et faites-le atterrir. Après l'activation de la protection de la batterie contre la faible tension, le drone commencera à perdre de l'altitude et atterrira

2. Protection contre le débordement

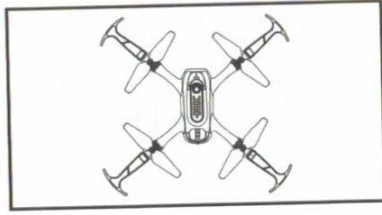

Lorsque le drone est en vol et que les hélices entrent en collision avec des objets ou se bloquent, la protection contre le débordement du drone est activée.

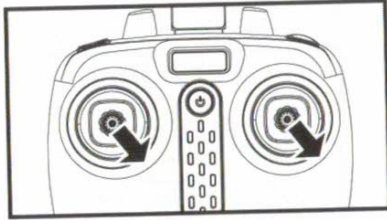

3. Calibrage de la balance

Placez le drone sur une surface plane et horizontale, puis poussez les deux joysticks vers les coins inférieurs droits et maintenez-les pendant 2 à 3 secondes. Les voyants lumineux du drone se mettent à clignoter rapidement. Attendez que les voyants lumineux du drone cessent de clignoter et

redeviennent solides (s'allument) pour indiquer que l'étalonnage de l'équilibre a réussi.

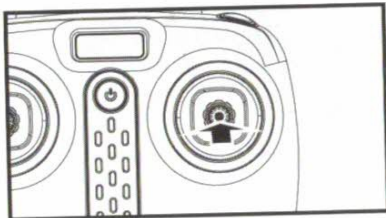

4. Mode vitesse lente/rapide

Le mode basse vitesse est le mode par défaut. Pour changer le mode de vitesse, appuyez doucement sur le joystick droit une fois, l'émetteur émettra deux bips indiquant le mode haute vitesse. Appuyez à nouveau doucement sur le joystick droit et l'émetteur émettra un bip pour indiquer le mode

basse vitesse.

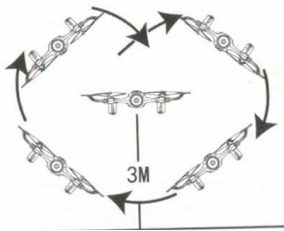

5. Cascades 3D :

Une fois les compétences opérationnelles de base maîtrisées, vous pouvez commencer à effectuer des cascades en 3D. La hauteur de sécurité recommandée n'est pas inférieure à 3 mètres au-dessus du sol. Appuyez sur le bouton 3D (bouton en haut à droite de l'émetteur) et, en même temps, poussez

complètement le manche directionnel vers l'avant/vers l'arrière/gauche/droite. Le drone effectuera une cascade 3D avant/arrière/gauche/droite.

Avis : Une batterie de drone entièrement chargée garantit les meilleures performances de cascades 3D.

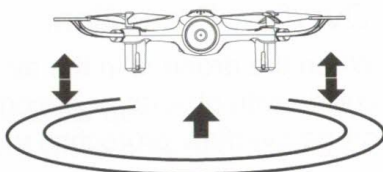

6. Tenue en hauteur

Utilisez le joystick gauche (accélérateur) pour atteindre la hauteur souhaitée, puis laissez le joystick gauche revenir à sa position centrale par défaut.

7. Mode sans tête

Définir l'orientation future :

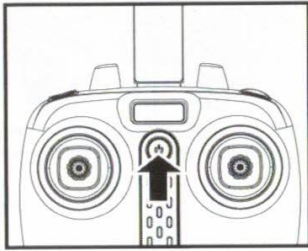

Allumez l'émetteur

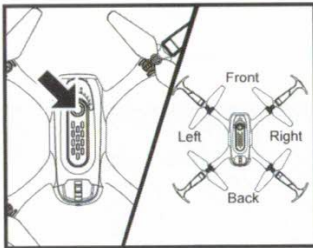

Pour allumer le drone, appuyez sur le bouton marche/arrêt du drone pendant 1 à 2 secondes. Pour régler la direction d'avance du mode sans tête du drone, assurez-vous que l'avant du drone pointe dans la direction d'avance souhaitée.

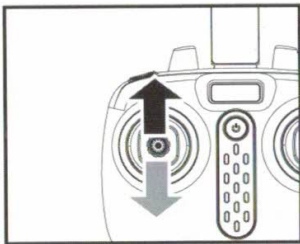

Déplacez le joystick gauche (manette des gaz) complètement vers le haut et après complètement vers le bas. L'émetteur émet un long bip indiquant que l'appairage a réussi et que la direction vers l'avant est définie.

Calibration :

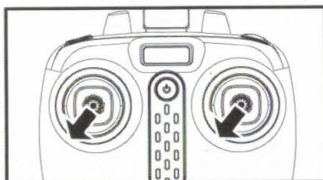

En mode sans tête, la direction avant peut commencer à dévier en raison de nombreuses collisions. Réglez à nouveau la direction avant, puis poussez les deux joysticks simultanément vers les coins inférieurs gauches. Les voyants du drone se mettront à clignoter et après 3 secondes, ils deviendront solides (lumineux), indiquant que la calibration a réussi.

Activation/désactivation du mode sans tête :

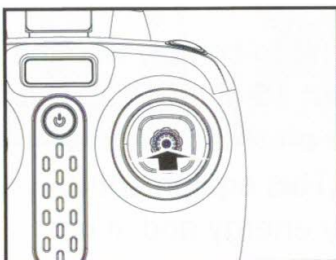

Une fois le jumelage réussi, observez les témoins lumineux du drone et attendez qu'ils deviennent solides (lumineux). Appuyez sur le joystick droit et maintenez-le pendant 2 secondes, l'émetteur émettra 3 bips indiquant que le mode sans tête est activé. Appuyez à nouveau sur le joystick droit et maintenez-le pendant 2 secondes, après quoi l'émetteur émettra un long bip indiquant que le mode sans tête est désactivé.

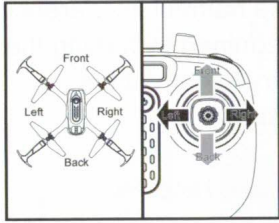

Lorsque vous volez en mode sans tête, la direction dans laquelle l'avant du drone fascine n'a pas d'importance. Il volera en avant/en arrière/à droite/à gauche par rapport à la position du pilote.

Transmission vidéo en temps réel

1. Instructions de téléchargement/Installation du logiciel

Android : Veuillez télécharger et installer le logiciel SYMA FLY depuis www.symatoys.net ou scannez le code QR.

IOS : Veuillez télécharger et installer le logiciel SYMA FLY depuis l'App Store, ou scannez le code QR.

Conseils : Le code QR se trouve sur la boîte d'emballage ou à la dernière page du manuel d'utilisation. La dernière version de l'application SYMA FLY peut être trouvée sur www.symatoys.net ou dans l'App Store

2. Pour plus d'instructions de connexion, veuillez-vous référer à l'App.

Avertissement : Tout changement ou modification de cet appareil non expressément approuvé par la partie responsable de la conformité peut annuler l'autorité de l'utilisateur à utiliser l'équipement.

Note : Cet équipement a été testé et déclaré conforme aux limites d'un appareil numérique de classe B, conformément à la partie 15 des règles de la FCC. Ces limites sont conçues pour fournir une protection raisonnable contre les interférences nuisibles dans une installation résidentielle. Cet équipement génère, utilise et peut émettre une énergie de fréquence radio et, s'il n'est pas installé et utilisé conformément aux instructions, peut causer des interférences nuisibles aux communications radio. Cependant, il n'y a aucune garantie que des interférences ne se produiront pas dans une installation particulière. Si cet équipement provoque des interférences nuisibles à la réception de la radio ou de la télévision, ce qui peut être déterminé en éteignant et en allumant l'équipement, l'utilisateur est encouragé à essayer de corriger l'interférence par une ou plusieurs des mesures suivantes :

- Réorienter ou déplacer l'antenne de réception
- Augmentez la distance entre l'équipement et le récepteur.
- Brancher l'équipement sur une prise de courant d'un circuit différent de celui auquel le récepteur est connecté
- Consultez le revendeur ou un technicien radio/TV expérimenté pour obtenir de l'aide.







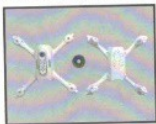
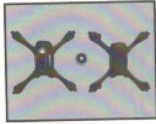

Cet appareil est conforme aux limites d'exposition aux radiations fixées par la FCC pour la population générale (exposition non contrôlée). Cet appareil ne doit pas être installé ou utilisé en même temps qu'une autre antenne ou qu'un autre émetteur.

Accessoires (disponibles séparément)

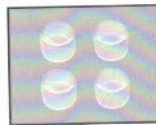
La section suivante contient une liste d'accessoires en option qui sont disponibles à l'achat. Les accessoires peuvent être achetés auprès de votre revendeur local. Veuillez indiquer votre couleur préférée lors de votre achat.

Accessories/Parts (Optional)

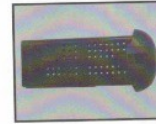
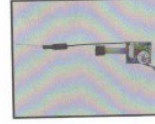
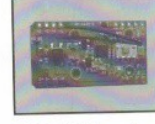
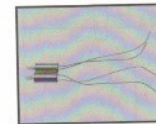
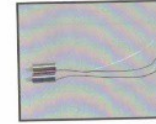
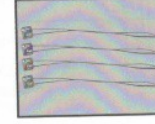
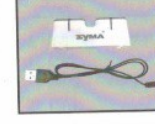
Please, look through the parts below. For your convenience, we have specified every part and accessory. The parts and accessories can be purchased through local distributors. Please specify desired colours at the time of purchase.

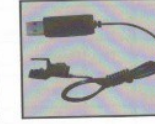
			
Body (White)	Body (Black)	Blade	Protective Guard
			
Light Protective Cover	Main Body Elements	Battery Storehouse (White)	Battery Storehouse (Black)
			
Battery (White)	Battery (Black)	Camera	X22SW Receiver
			
MotorA	MotorB	Light Board	USB Charger
			
Transmitter	Mobile Phone Mount	USB Charging Cable	

Pièces et composants principaux du produit

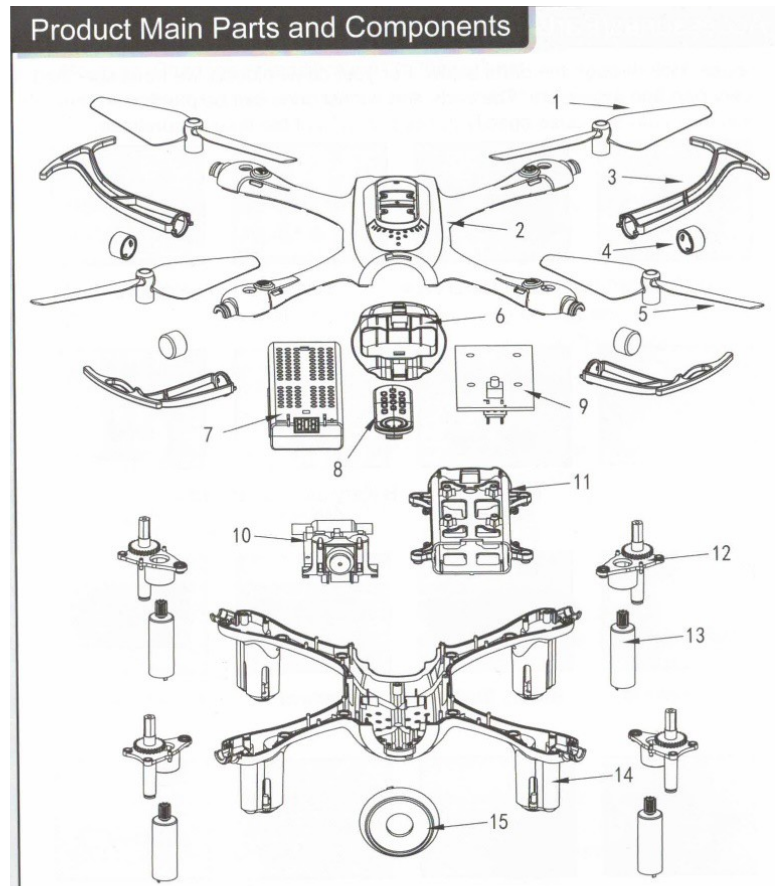

Numéro de série	Nom du composant/de la pièce	Quantité	Numéro de série	Nom du composant/de la pièce	Quantité	Numéro de série	Nom du composant/de la pièce	Quantité
01	Lames dans le sens inverse des aiguilles d'une montre	2	07	Éléments de batterie	1	13	Éléments du moteur	1
02	Haut Corps principal	1	08	Composants de décoration	1	14	Fond Corps principal	1
03	Carte de protection	4	09	Récepteur	1	15	Couvercle de l'appareil photo	1
04	Housse de protection de la lumière	4	10	Appareil photo	1			
05	Lames dans le sens des aiguilles d'une	2	11	Entrepôt de batterie	1			

	montre				
06	Coquille de l'entrepôt de la batterie	1	12	Éléments du corps principal	1

Spécifications principales

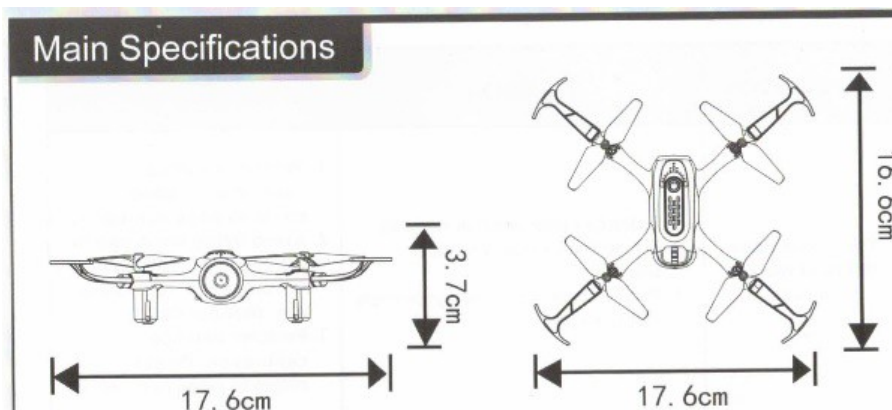

Longueur du drone	16.6cm
Hauteur du drone	3.7cm
Batterie	3.7V 400 mAh lithium batterie
Largeur du drone	17.6 cm
Taille du moteur	Ø7

Résolution des problèmes

Problèmes	Causes	Solutions
Le drone ne répond pas	<ol style="list-style-type: none"> 1. Le drone a activé la protection de la batterie basse tension 2. La batterie de l'émetteur est faible, le voyant de l'émetteur clignote 	<ol style="list-style-type: none"> 1. Rechargez la batterie du drone 2. Changez la pile de l'émetteur
Les joysticks de l'émetteur ne sont pas sensibles	<ol style="list-style-type: none"> 1. Les piles de la télécommande sont presque vides 2. Il y a des interférences avec une télécommande sur la même fréquence. 	<ol style="list-style-type: none"> 1. Changez les piles 2. Déplacez-vous dans une autre zone où il n'y a pas d'interférences.
Le drone dérive sur le côté pendant le vol stationnaire.	Le drone n'est pas calibré au niveau du sol.	Effectuez l'étalonnage de la balance. Veuillez-vous référer à la page numéro 10
En mode sans tête, la direction vers l'avant dévie	De nombreux accidents	Réinitialiser la direction vers l'avant. Veuillez-vous référer à la page numéro 11
Le drone ne tient pas l'altitude définie	<ol style="list-style-type: none"> 1. Un étalonnage de la balance est nécessaire 2. Faire voler le drone par mauvais temps 3. Un crash lourd impacte les 	<ol style="list-style-type: none"> 1. Effectuez l'étalonnage de la balance. Veuillez-vous référer à la page numéro 10 2. Évitez de faire voler le drone dans des conditions

	calculs du gyroscope	météorologiques extrêmes (vent fort, pluie, neige, brouillard, tonnerre, etc.) 3. Effectuez l'étalonnage de la balance. Veuillez-vous référer à la page numéro 10
--	----------------------	--



Android APP



iOS APP

Fabricant :

Guangdong Syma Model Aircraft Industrial Co., Ltd.

Adresse: 2 West Xingye Road, intersection of North Xingye Road,
Laimei Industrial Park, Chenghai District, Shantou City, Guangdong
Province, China. Code postal : 515800

Département des ventes : +86 0754 86980668

Service après-vente : +86 0754 86395095

Fax : +86 0754 86395098

Site internet : www.symatoys.com

E-mail : syma@symatoys.com

L'entreprise a le droit d'interprétation finale de ce manuel d'utilisation