

# Q2 2.4G



## 2.4G RC BOOT BETRIEBSANLEITUNG

1

1. Dieses Produkt nimmt 370 starke Magneto-Antriebssystem, verwendet die fortschrittliche 2.4G Technologie der Frequenz Verbindung. Weiter entfernte Verbindung.
2. Konfiguration der Lithium-Ionen-Batterie. Die Geschwindigkeit über 20km/H.
3. Die charakteristische Drehung: Während Segelschiff Kentern kann das Boot Flip Kontrolle, sorgen für eine korrekte Reise.
4. Kühlsystem des Motors: Verlängert die Lebensdauer des Modells.
5. Haben Sie links, rechts Navigationsruder: Erhöhte Stabilität.
6. Alarmfunktion für niedrige Spannung: Wenn der Mangel des Modells, wird die Fernbedienung einen Alarm zu senden.

# RC-Boot Hauptstrukturdiagramm

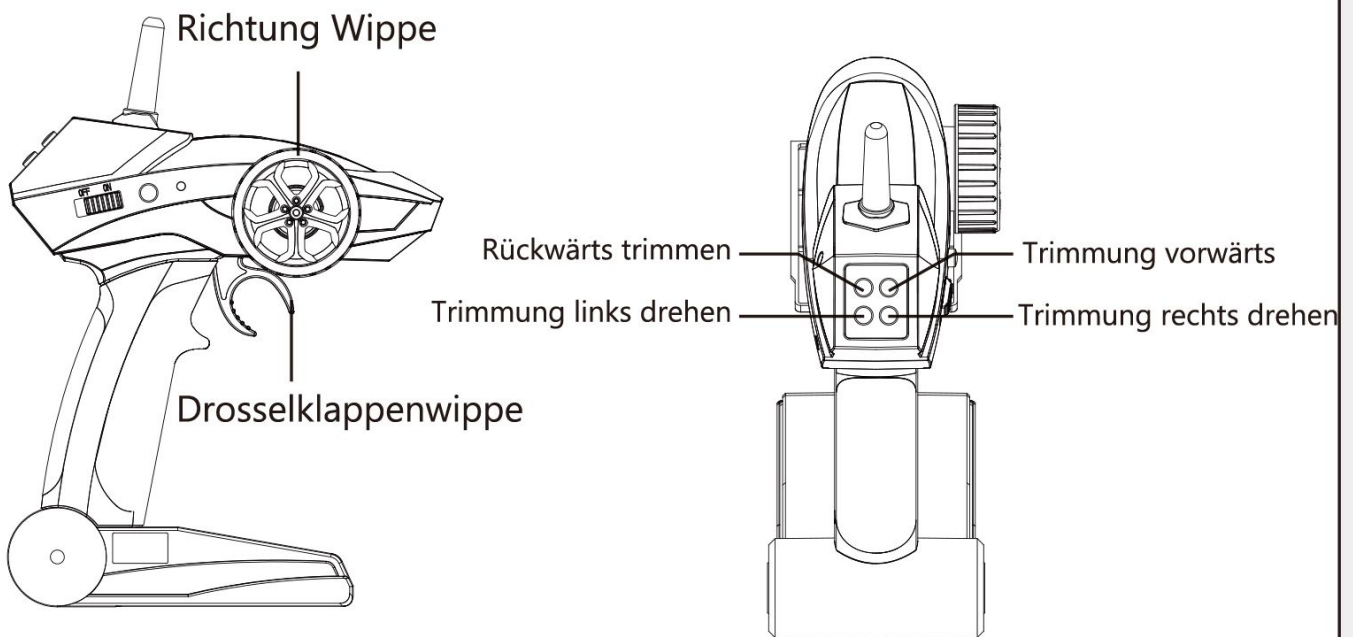
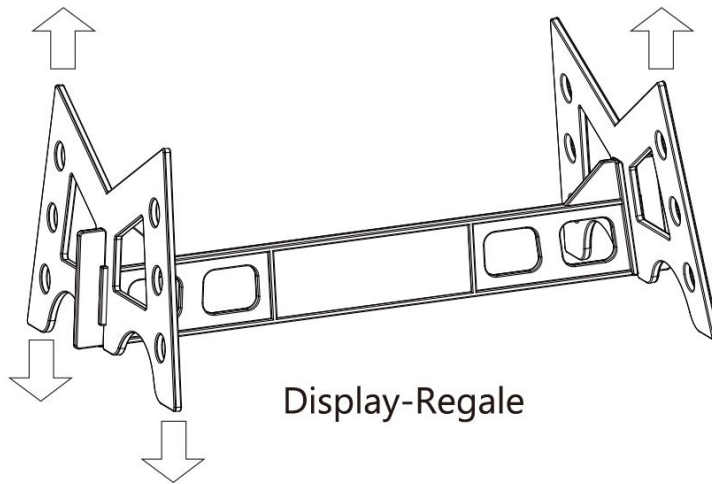
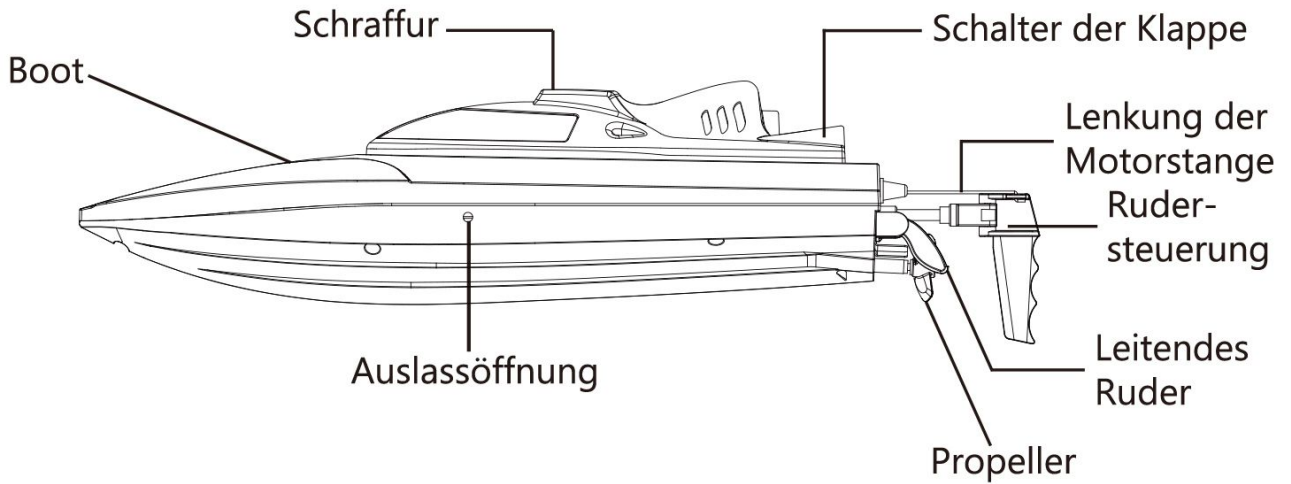

## Einsetzen der Batterie

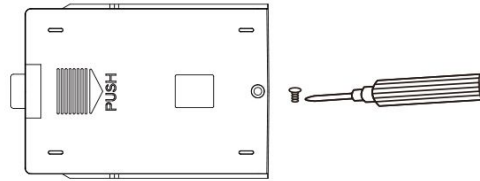
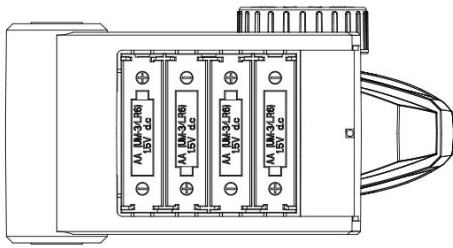

Batteriedeckel

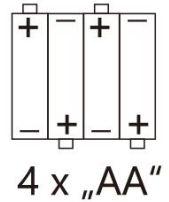

4 x „AA“

Einlegen der Batterien: Nehmen Sie das Batteriefach auf der Rückseite der Fernbedienung heraus und legen Sie 4 "AA"-Alkalibatterien ein. Achten Sie dabei auf die Polaritätsmarkierungen im Batteriefach (Batterien müssen separat gekauft werden).

## Aufladen des Modellakkus

Bauform 1: Ladegerät mit Gleichgewichtsladung 110-240V Stromversorgung.

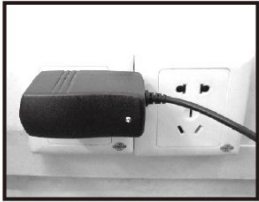

1. Stecken Sie den Stecker in die Steckdose.

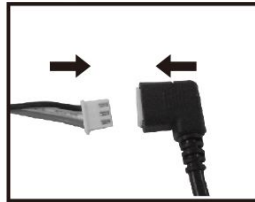

2. Schließen Sie den Akku und den Ladestecker an.

**NB:** Die rote Anzeige leuchtet während des Ladevorgangs und die grüne Anzeige leuchtet, wenn der Ladevorgang abgeschlossen ist.

Ausführung 2: USB (Standardkonfiguration)

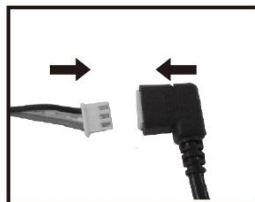

**NB:** Die rote Anzeige leuchtet während des Ladevorgangs auf und erlischt, wenn der Ladevorgang abgeschlossen ist. Dieser USB kann mit allen Handys, PC (7,4V USB) für wiederaufladbare Batterien kompatibel sein.

1. Legen Sie die Batterien mit der richtigen Polarität ein.
2. Mischen Sie nicht alte und neue Batterien.
3. Mischen Sie nicht verschiedene Batterietypen.
4. Nicht wiederaufladbare Batterien können nicht geladen werden.
5. Wiederaufladbare Batterien müssen unter Aufsicht von Erwachsenen aufgeladen werden.
6. Der Stromanschluss darf nicht kurzgeschlossen werden.
7. Kann nicht an mehr als die empfohlene Anzahl von Netzteilen angeschlossen werden.
8. Nur kann verwendet werden, das USB-Kabel zum Laden mit Herstellern bieten, USB nicht ein Modell.
9. Erschöpfte Batterien sind aus dem Spielzeug zu entfernen.

## Einsetzen der Batterie in das Boot



fig. 1

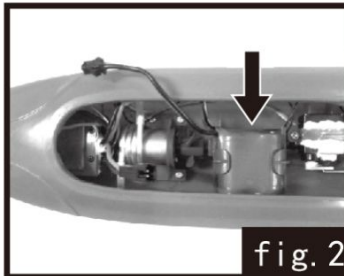

fig. 2

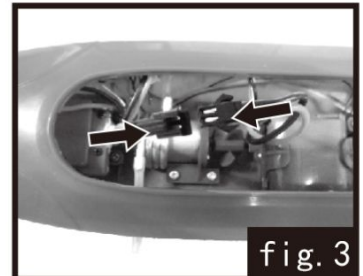

fig. 3

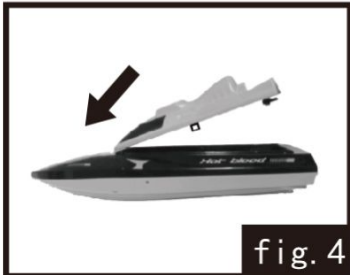

fig. 4

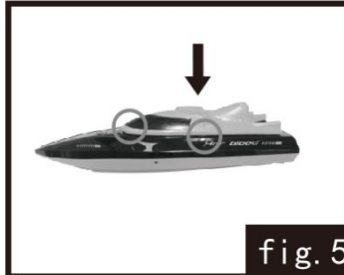

fig. 5



fig. 6

1. Schalten Sie den Schalter der Kabine nach rechts oder links ein, öffnen Sie die Kabinenabdeckung.
2. Setzen Sie die Li-Po in den Batteriehalter des Rumpfes ein.
3. Schließen Sie den Akku und den Netzstecker an.
4. Die Kabinenabdeckung schräg in den Rumpf einsetzen.
5. Achten Sie darauf, die Kabinenabdeckung richtig zu montieren, damit kein Wasser in die Kabine eindringen kann.
6. Drehen Sie die linke/rechte Seite des Schalters, bis die Kabinenabdeckung kocht.

## Schmieröl an der Spindelrohrwand

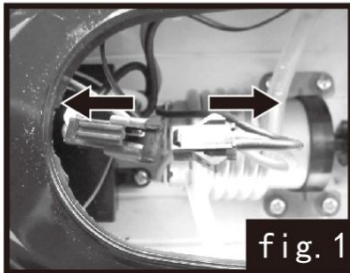

fig. 1

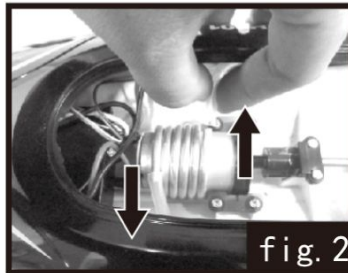

fig. 2

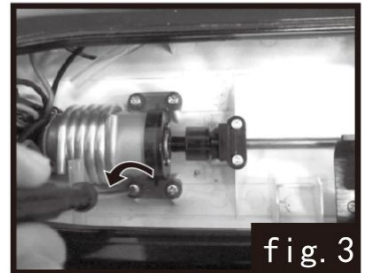

fig. 3

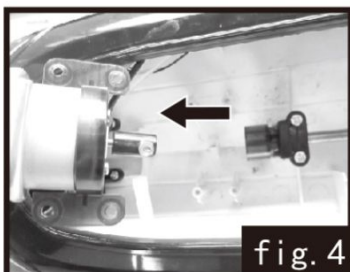

fig. 4

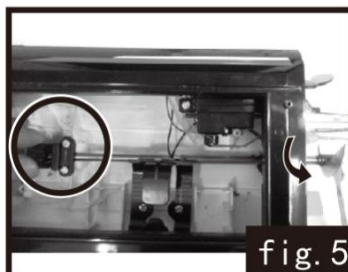

fig. 5

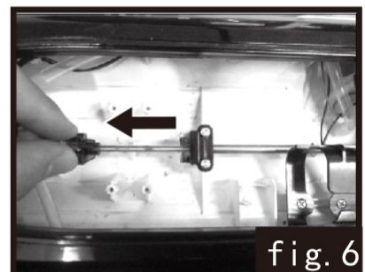

fig. 6

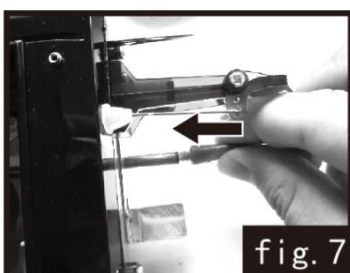

fig. 7



fig. 8

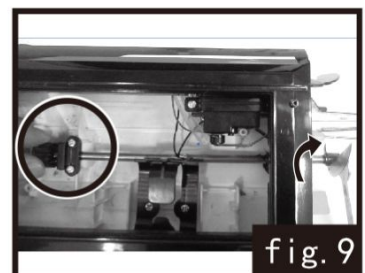
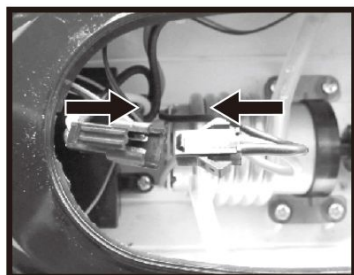
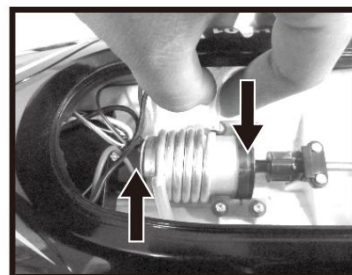
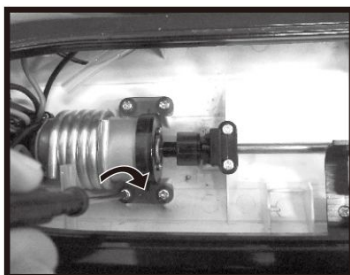
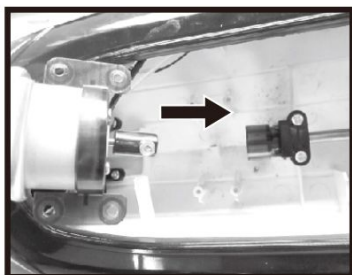

fig. 9



1. Legen Sie das Motorkabel aus (siehe Abb. 1)
2. Legen Sie den Schlauch der Kühlflüssigkeit heraus (siehe Abb. 2).
3. Schrauben Sie die Schraube des Motorsitzes heraus (siehe Abb. 3).
4. Entfernen Sie das Motorsitzmodul (siehe Abb. 4)
5. Halten Sie die Gummistücke der Hauptwelle mit einem Schraubenschlüssel und dem Propeller fest (siehe Abb. 5).

6. Setzen Sie die Spindel ein Stück in Richtung des Bogens ab (siehe Abb. 6).
7. Geben Sie eine mäßige Menge Schmieröl in das Ende des Spindelrohrs. (siehe Abb. 7)
8. Spindel dreht sich vorwärts und rückwärts, zieht langsam, lassen Sie die Schmierung des Öl's auf der Spindel Rohrwand gleichmäßig. (siehe Abb. 8)
9. Halten Sie die Hauptwelle Gummi, mit einem Schraubenschlüssel angezogen die Schraube nach unten und Propeller (siehe Abb. 9)
10. Laden Sie das Motorsitzmodul (siehe Abb. 10)
11. Sichern Sie die Schraube des Motorsitzes (siehe Abb. 11).
12. Schließen Sie den Kühlwasserschlauch wieder an (siehe Abb. 12).
13. Schließen Sie das Motorkabel wieder an (siehe Abb. 13).

**NB:** 1. Batteriekabel Auspuff zur Bootsseite, um zu verhindern, dass das Kabel durch das Lenkrad abgeschnitten wurden.

2. alle Stecker müssen dicht sein.

3. Versichern Sie die Kabinenabdeckung fest, verhindern Sie Leckagen.

## So koppeln Sie das Boot mit der Fernbedienung

Stellen Sie das Modell ins Wasser (das Boot muss im Wasser sein, um den Strom zu leiten). Schalten Sie die Fernbedienung ein. Die LED-Anzeige des Controllers blinkt und "Di", die Fernbedienung macht "di-do-di", die LED-Anzeige des Controllers bleibt konstant, das bedeutet, dass sie mit der Fernbedienung gekoppelt ist. Dann können Sie sie verwenden.

## Warnung

1. Dieses Produkt ist für Personen ab 14 Jahren geeignet. Sie dürfen es nur unter Aufsicht eines Erwachsenen bedienen.
2. Beenden Sie die Reise, kann die Batterie nicht sofort wieder aufladen, bis die Batterie abkühlt.
3. Wenn das Schiff segeln, versichern Sie den Bereich ohne Menschen. Kann nicht haben, Wasser oder Schmutz im Wasser, vermeiden Sie die Schraube gefangen wurden oder Schäden am Schiff.
4. Dieses Produkt hat einige kleine Teile, verschlucken Sie es nicht, um Erstickungsgefahr zu vermeiden.
5. Bitte halten Sie einen Verkauf Abstand mit der voidhigh Geschwindigkeit rotierenden Propeller, vermeiden Boden Verletzungsgefahr. Batterie Fragen Aufmerksamkeit.
6. Motos ist ein heißes Teil, bitte berühren Sie es nicht, um Verbrühungsgefahr zu vermeiden.
7. Überprüfen Sie regelmäßig das USB-Kabel und andere Teile auf Schäden, sollte aufhören zu verwenden, bis Reparatur intakt, wenn etwas haben

# Arbeitsverfahren

## 1. Vorwärts

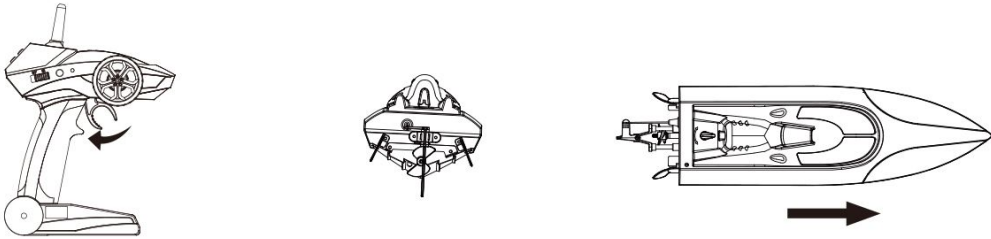

Der Gasbedienungshebel ist nach unten gedrückt. Das Boot fährt vorwärts.

## 2. Rückwärts

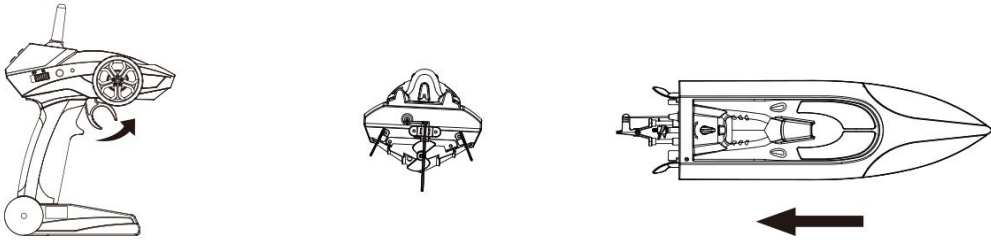

Der Gashebel wird nach oben gedrückt. Das Boot fährt rückwärts.

## 3. Nach links drehen

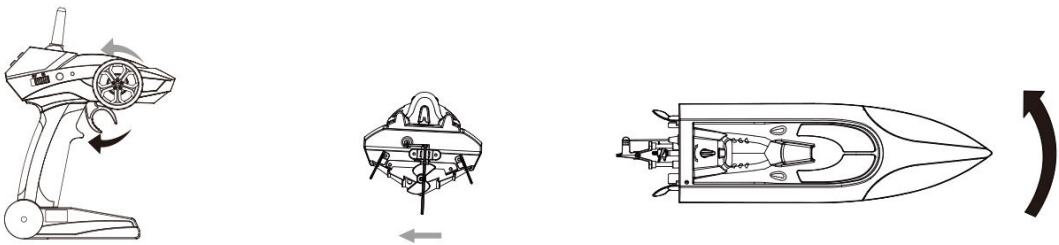

Der Gasbedienungshebel wird nach oben gedrückt und die Richtungswippe wird gleichzeitig gegen den Uhrzeigersinn gedreht. Das Boot dreht sich nach rechts.

## 4. Nach rechts drehen

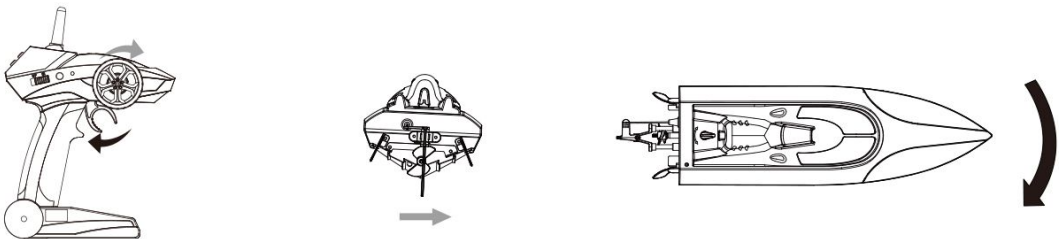

## 5. Linke Gier-Trimmung



Wenn das Schiff auf der Reise nach rechts fährt, drücken Sie die Gier links Trimm-Taste auf dem Controller, das Boot wird nach links drehen, bis es gerade navigiert.

## 6. Linke Tier-Trimmung

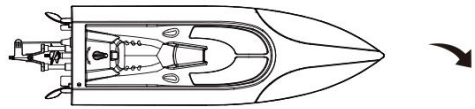
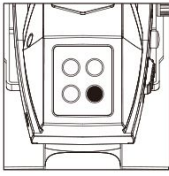

Wenn das Schiff auf der Reise nach links automatisch, drücken Sie die Gier Trimm-Taste auf dem Controller, das Boot wird sich nach rechts drehen, bis es gerade navigiert.

## 7. Rückwärts Tier-Trimmung

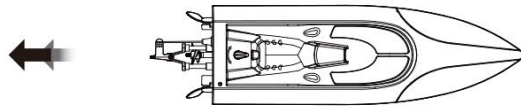
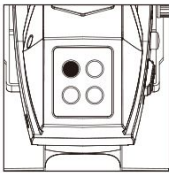

Wenn der Gashebel in der Mitte steht und das Boot immer noch vorwärts fährt, drücken Sie die Rückwärtstrimmtaste auf dem Regler, bis das Boot nicht mehr vorwärts fährt.

## 8. Vorwärts Tier-Trimmung

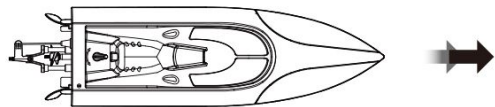
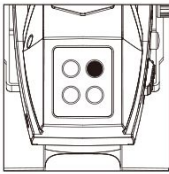

Wenn sich der Gashebel in der Mitte befindet und das Boot immer noch rückwärts fährt, drücken Sie die Vorwärts-Trimmtaste am Steuergerät, bis das Boot rückwärts fährt.

## 9. 180° Flip

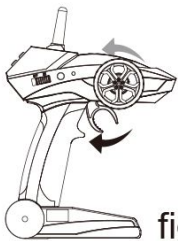

fig.1

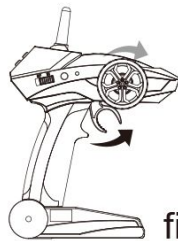
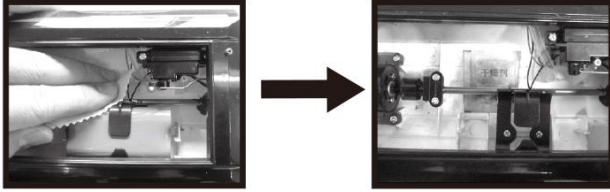

fig.2

Beim Wenden des Bootes fährt das Betankungsventil vor und dreht sich nach links, wie in Abbildung 1 dargestellt. Reduzieren Sie dann die Drosselklappe und drehen Sie nach rechts, wie in Abbildung 2 dargestellt. Wiederholen Sie diesen Vorgang, bis das Schiff kippt.

## Wartung

1. Stoppen Sie die Arbeit und entfernen Sie die Batterie.
2. Die Oberfläche des Bootes sollte vermeiden, Exposition lange Zeit, verhindern, dass der Lack zu nehmen; Nach paly, die Oberfläche angewendet trockenes Tuch sauber.
3. Wenn Sie das Schiff nicht für eine lange Zeit benutzen, müssen die Fernbedienung-Batterien entfernt werden, um ein Auslaufen der Batterie zu verhindern.



**NB: Verwenden Sie nach der Reinigung ein trockenes Tuch, um die Feuchtigkeit in der Kabine aufzutupfen. Und fügen Sie etwas Trockenmittel hinzu, um sicherzustellen, dass der Rumpf trocken ist.**

## Ersetzen Sie die Armaturen

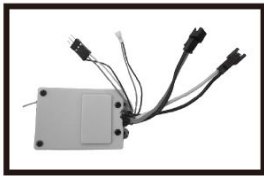

Q8-01  
Empfangsplatte

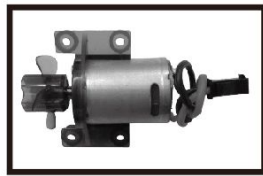

Q8-02  
Motor



Q8-03  
Batterie

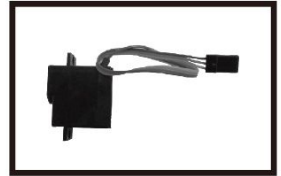

Q8-04  
Steuerung des Motors



Q8-05  
USB-Ladegerät



Q8-06  
Abflussrohr

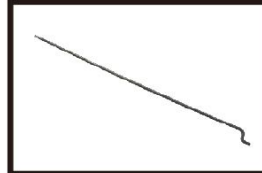

Q8-07  
Motorstange



Q8-08  
Propeller



Q8-09  
Schraube



Q8-10  
Spindelrohr



Q8-11  
Heck-Ruder

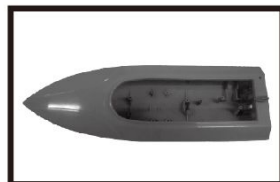

Q8-12  
Gehäuse

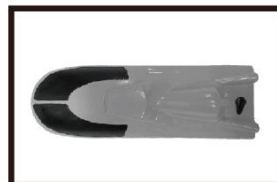

Q8-13  
Abdeckung



Q8-14  
Display-Regale



Q8-15  
Heckklappe



Q8-16  
Leitendes Ruder



Q8-17  
Wasserfester  
Silikonkreis



Q8-18  
Ladekabel